

# 令和3年度両丹高等学校卓球選手権大会 兼

## 全国高校総体・近畿高校卓球選手権大会 両丹予選

日 時 2021(令和3)年 5月 1日 (土)  
5月 2日 (日)  
5月 3日 (月・祝) すべて9時より

会 場 宮津市民体育館

---

### 大 会 役 員

---

大会会長	塩尻 徹	
大会委員長	桐村 琢生	
進 行	長野 安男	荒田 博隆
審 判	大田 宏一	
会 計	宮部 和真	
総 務	折田 崇之	松本 清孝
	上谷 哲	田口 晃貴
記録・報道	今田 健登	

# 新型コロナウイルス感染症拡大防止のために

京都府高等学校体育連盟両丹支部卓球専門部

令和3年度両丹高等学校卓球選手権大会の開催にあたり、大会の参加者(選手・大会役員・引率教員)は次の基本方針と注意事項をよく読んでください。

## (1)大会運営上の基本方針

- ・会場に入場できるのは、エントリーされた選手、引率教員及び大会役員に限ります。保護者を含む一般観客の入場はお断りします。
- ・入場の際に検温を実施します。参加者は検温結果を健康状態申告書に記入し、学校ごとに受付まで提出してください。
- ・会場入口と本部席に手指用のアルコール消毒液を設置します。選手及び審判は、試合の前後に必ず手指の消毒をしてください。
- ・会場では、練習と試合の時以外は必ずマスクを着用してください。勝者報告や審判をする際にもマスクの着用をお願いします。
- ・三密(密集、密接、密閉)の発生を避けるため、会場は常時換気を行います。

## (2)会場使用上の注意点

- ・プレー中や応援中に声を出すことは控えてください。応援は拍手のみでお願いします。
- ・観覧席では、原則として前後左右1席以上空けて着席してください。
- ・狭い空間での密集を防ぐため、更衣室は使用しないでください。
- ・受付や集合の際には、マスク着用の上、最低1m以上の間隔を空けてください。
- ・練習の際は、必ず2名ずつ台に入って打ってください。クロスでの練習は認めません。また、他校と同じ台は使用しないでください。

## (3)試合進行上の注意点

- ・勝者報告、敗者審判です。試合後、勝者は速やかに本部席まで報告に来てください。敗者は手指を消毒しに行き、速やかに審判に入ってください。
- ・飛沫を防ぐため、本部席にはアクリル板を設置します。勝者報告はマスク着用の上、アクリル板の前からお願いします。
- ・試合中のタオルは、ペーパータオルを敷いた上で備え付けのカゴに入れてください。  
チェンジコートの際には、カゴごとタオルを持ち運んでください。
- ・卓球台に汗が付いた場合は、ペーパータオルで拭いてください。
- ・使用済みのペーパータオルは、試合後に備え付けの黒いポリ袋に捨ててください。
- ・ラケット交換は手に持ったまま相手に見せてください。試合前後の握手と相手ベンチへのあいさつは禁止とします。

# 函丹高等学校卓球選手権

2021年5月1日(土) 宮津市民体育館

## 男子ダブルス

[一次予選免除] (成美)江川拓未;松下和磨

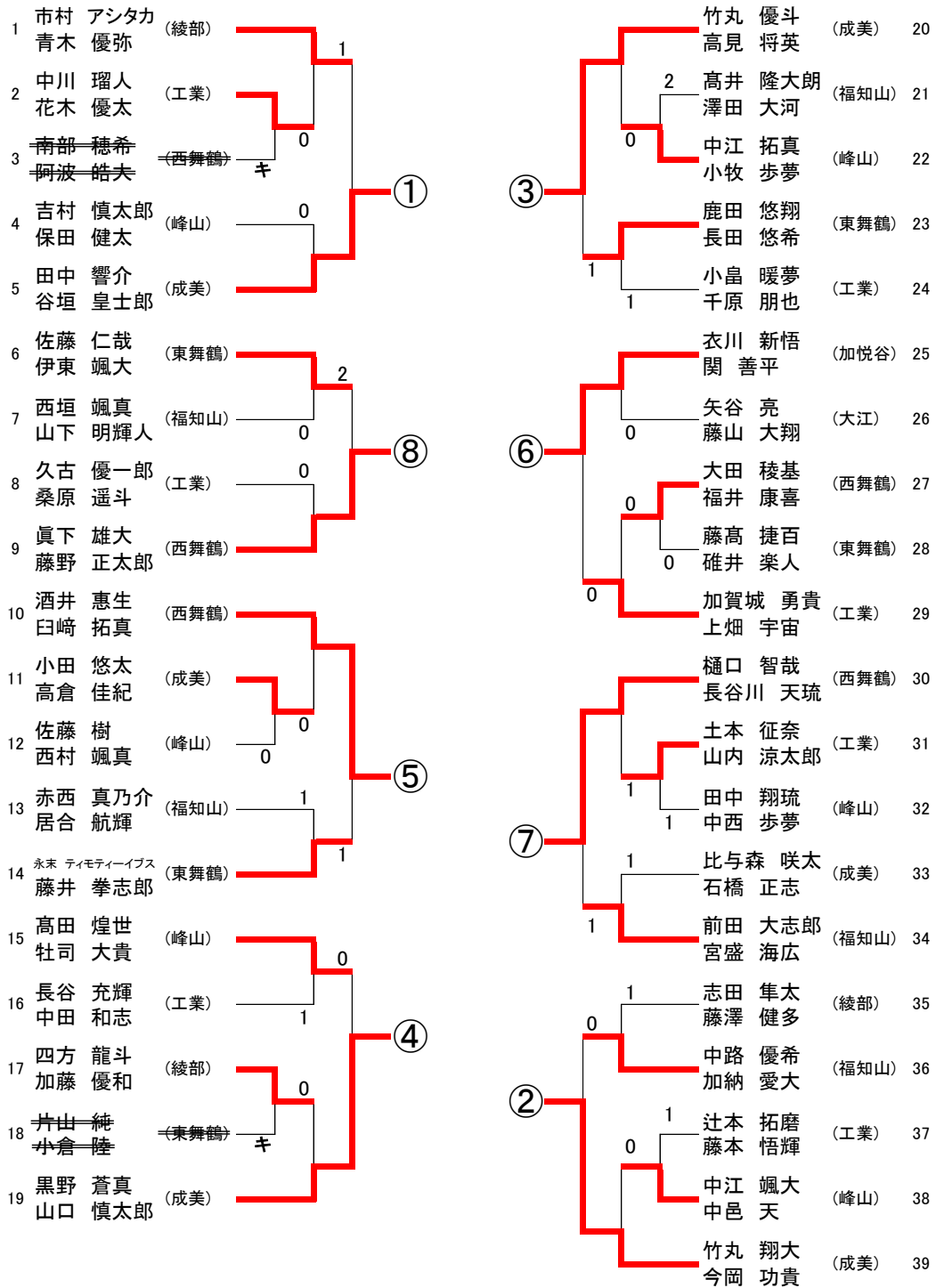

江川：松下(成美)

決勝トーナメント

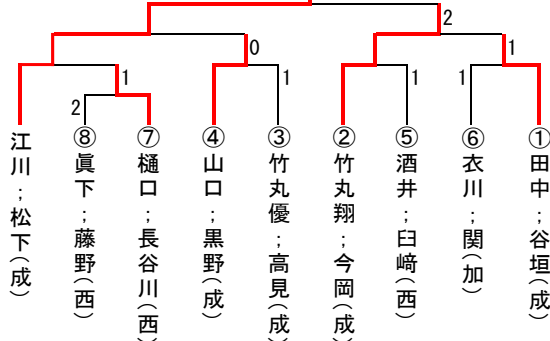

# 函丹高等学校卓球選手権

2021年5月2日(日) 宮津市民体育館

## 女子ダブルス

[一次予選免除] (成美)今岡未貴;森本結海

1	松田 実侑 田村 明子	(西舞鶴)		①		本田 歩里 細見 優心	(成美)	13
2	明石 茉莉 桐村 葉	(福知山)	1		③	谷奥 彩花 森田 瑞季	(西舞鶴)	14
3	井田 有咲 西村 彩花	(峰山)	0			波多野 真奈 石橋 七海	(工業)	15
4	坂本 奈々美 小笹 乃々華	(西舞鶴)	0			洪山 芽生 坂本 萌衣	(福知山)	16
5	山崎 藍 高橋 真綾	(工業)	2	⑧	⑥	<del>宮入 かれん</del> <del>梅田 千寛</del>	(西舞鶴)	17
6	足立 紗季 藤原 亜実	(成美)				伊達 陽香 水田 芽依	(成美)	18
7	吉井 蒼空 八木 まなみ	(成美)		⑤	⑦	丸岡 美侑 長澤 海音	(成美)	19
8	岩原 萌々香 西井 彩花	(福知山)	1			森 楓華 玉岡 奈々	(加悦谷・ 宮津天橋)	20
9	山崎深冬 鍵井佑花	(加悦谷)	0			出口 紗菜 藤川 ほのか	(東舞鶴)	21
10	梅田 侑愛 横井 彩	(東舞鶴)	0			山本 ミナコ 荒賀 ゆな	(福知山)	22
11	永木 結花 野瀬 若加奈	(西舞鶴)	1	④	②	勝田 優里奈 梅田 陽菜	(東舞鶴)	23
12	長谷川 美雪 吉岡 愛実	(成美)			②	丸尾 咲楽 内藤 明	(成美)	24

### 決勝トーナメント

今岡：森本(成美)

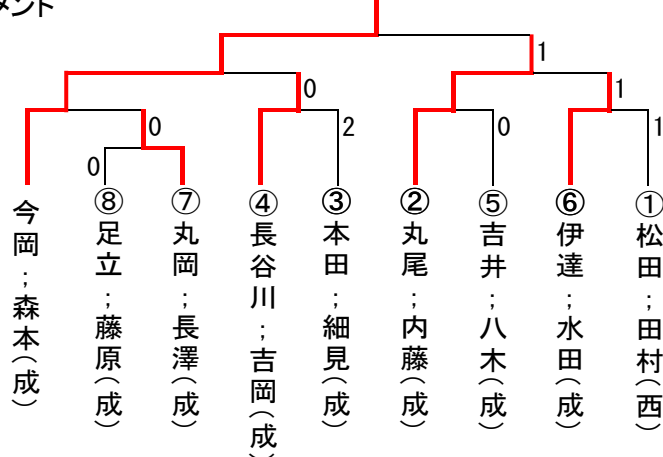



# 男子シングルス (2 / 2)

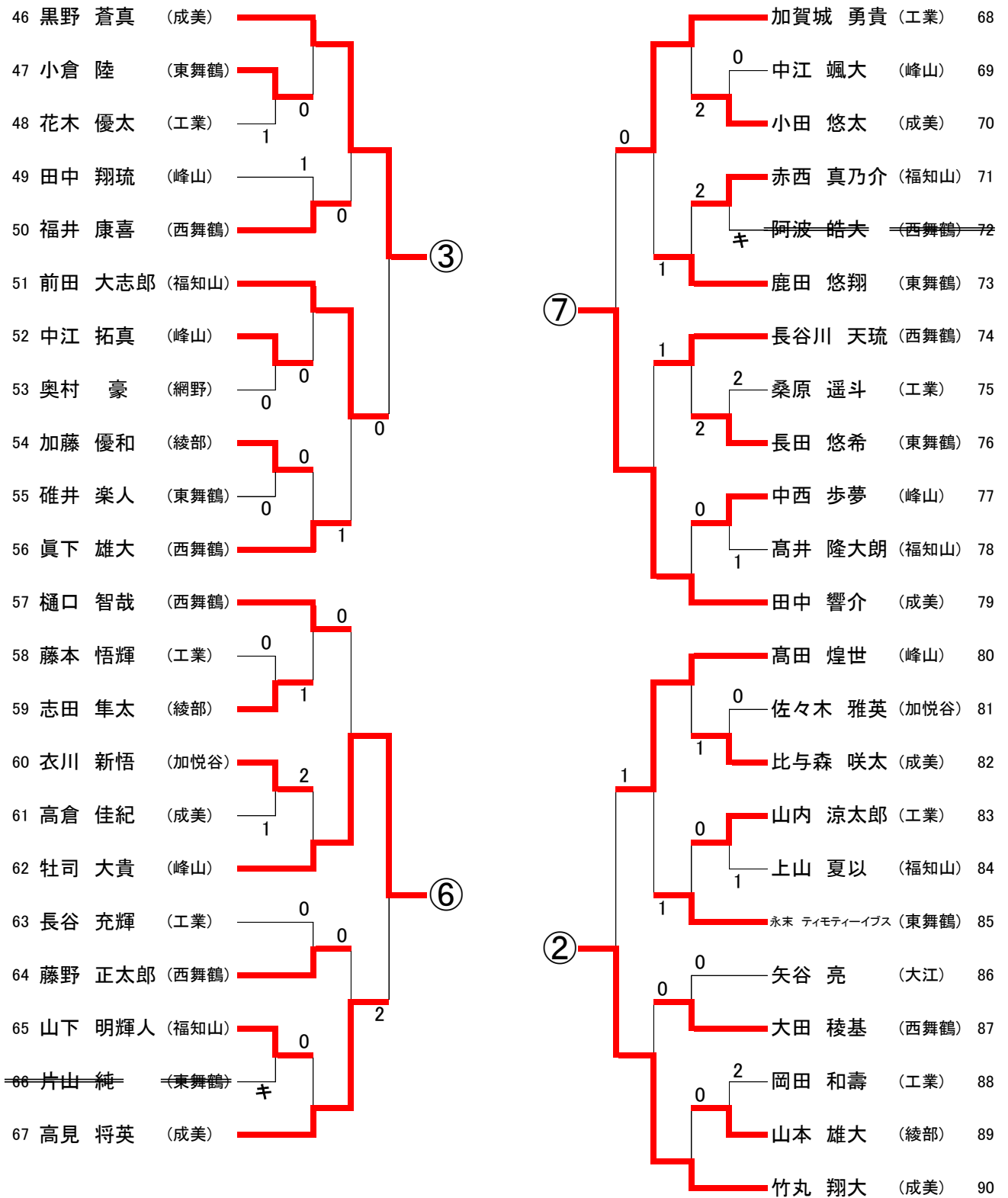

# 両丹高等学校卓球選手権

2021年5月2日(日) 宮津市民体育館

## 女子シングルス

[一次予選免除] (成美)今岡未貴 森本結海 細見優心 (西舞鶴)松田実侑

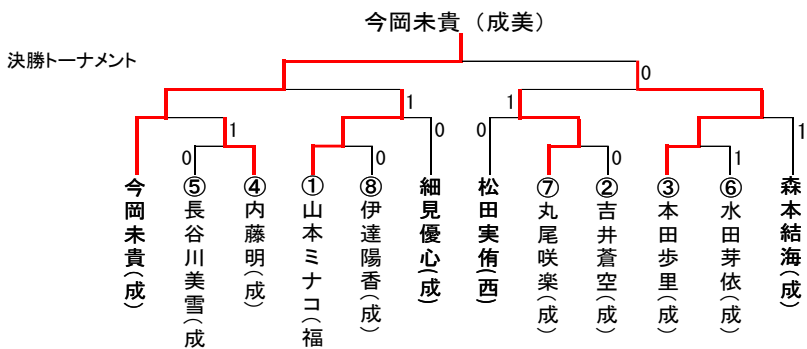
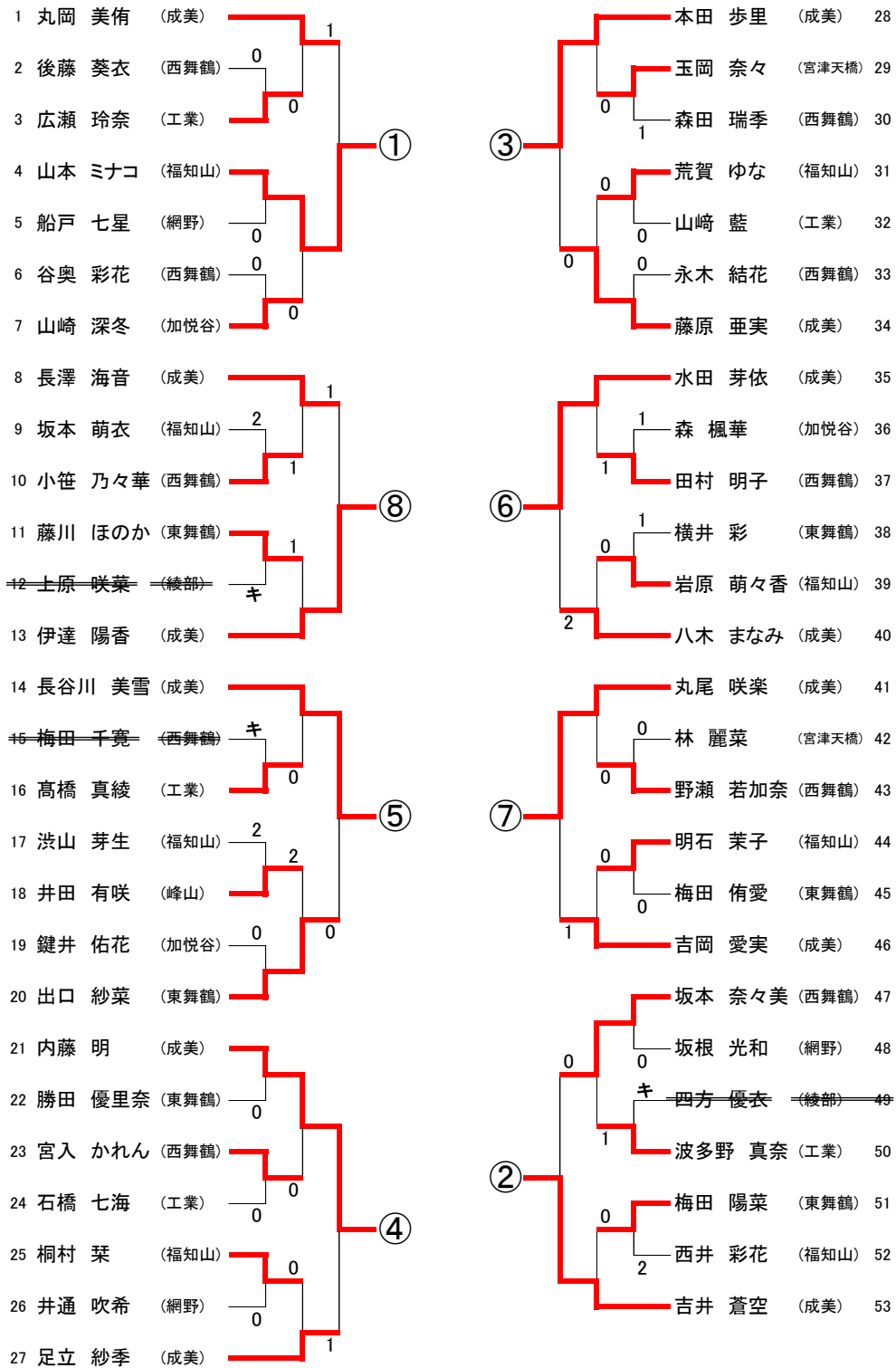

男子ダブルス  
順位決定

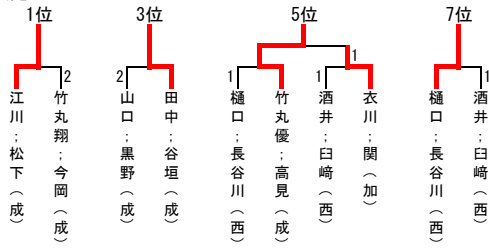

最終順位

- ① 江川; 松下 (成)
- ② 竹丸; 今岡 (成)
- ③ 田中; 谷垣 (成)
- ④ 山口; 黒野 (成)
- ⑤ 竹丸優; 高見 (成)
- ⑥ 衣川; 関 (加)
- ⑦ 榎口; 長谷川 (西)
- ⑧ 酒井; 臼崎 (西)
- ⑨ 眞下; 藤野 (西)

女子ダブルス  
順位決定

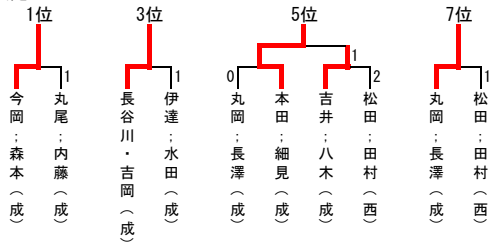

最終順位

- ① 今岡; 森本 (成)
- ② 丸尾; 内藤 (成)
- ③ 長谷川; 吉岡 (成)
- ④ 伊達; 水田 (成)
- ⑤ 本田; 細見 (成)
- ⑥ 吉井; 八木 (成)
- ⑦ 丸岡; 長澤 (成)
- ⑧ 松田; 田村 (西)
- ⑨ 足立; 藤原 (成)

男子シングルス  
順位決定

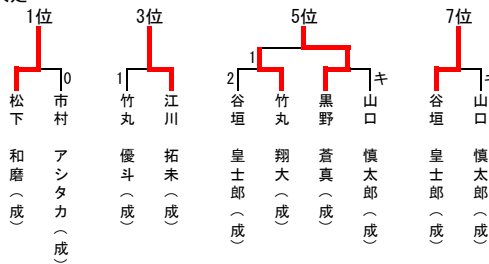

最終順位

- ① 松下 和磨 (成)
- ② 市村 アシタカ (成)
- ③ 江川 拓未 (成)
- ④ 竹丸 優斗 (成)
- ⑤ 黒野 蒼真 (成)
- ⑥ 竹丸 翔大 (成)
- ⑦ 谷垣 皇士郎 (成)
- ⑧ 山口 慎太郎 (成)
- ⑨ 牡司 (峰), 今岡 (成), 田中 (成)

女子シングルス  
順位決定

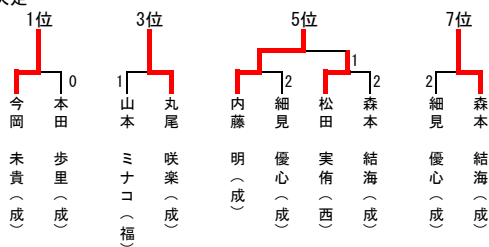

最終順位

- ① 今岡 未貴 (成)
- ② 本田 歩里 (成)
- ③ 丸尾 咲楽 (成)
- ④ 山本 ミナコ (福)
- ⑤ 内藤 明 (成)
- ⑥ 松田 実侑 (西)
- ⑦ 森本 結海 (成)
- ⑧ 細見 優心 (成)
- ⑨ 長谷川 (成), 伊達 (成), 吉井 (成), 水田 (成)

男子学校対抗  
最終順位

- ① 福知山成美
- ② 西舞鶴
- ③ 福知山

女子学校対抗  
最終順位

- ① 福知山成美
- ② 西舞鶴
- ③ 福知山



男子

シングルス上位6名・ダブルス上位2組  
同点時はシングルスで優劣をつける

シングルス

順位	選手名	学校名
1位(10点)	松下 和磨(3)	福知山成美
2位(8点)	市村 アシタカ(3)	綾部
3位(6点)	江川 拓未(3)	福知山成美
4位(6点)	竹丸 優斗(3)	福知山成美
5位(4点)	黒野 蒼真(2)	福知山成美
6位(4点)	竹丸 翔大(2)	福知山成美
7位(2点)	谷垣 皇士郎(1)	福知山成美
8位(2点)	山口 慎太郎(2)	福知山成美
9位(1点)	牡司 大貴(1)	峰山
	今岡 功貴(1)	福知山成美
	田中 響介(1)	福知山成美
ベスト19 (1点)	佐藤 仁哉(3)	東舞鶴
	臼崎 拓真(2)	西舞鶴
	酒井 恵生(3)	西舞鶴
	宮盛 海広(3)	福知山
	前田 大志郎(3)	福知山
	高見 将英(2)	福知山成美
	加賀城 勇貴(3)	工業
	高田 煌世(1)	峰山

学校別得点

学校名	得点
成美	41
綾部	8
西舞鶴	4(2)
加・宮	2(0)
工業	1(1)
福知山	2(2)
東舞鶴	1(1)
峰山	2(2)

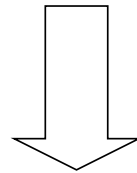

学校対抗組合せ

①福知山成美
②綾部
③西舞鶴
④福知山
⑤峰山
⑥加悦谷・宮津天橋
⑦東舞鶴
⑧工業

ダブルス

順位	選手名	学校名
1位(5点)	江川 拓未(3);松下 和磨(3)	福知山成美
2位(4点)	竹丸 翔大(2);今岡 功貴(1)	福知山成美
3位(3点)	田中 響介(1);谷垣 皇士郎(1)	福知山成美
4位(3点)	黒野 蒼真(2);山口 慎太郎(2)	福知山成美
5位(2点)	竹丸 優斗(3);高見 将英(2)	福知山成美
6位(2点)	衣川 新悟(3);関 善平(3)	加悦谷
7位(1点)	樋口 智哉(3);長谷川 天琉(2)	西舞鶴
8位(1点)	酒井 恵生(3);臼崎 拓真(2)	西舞鶴
9位(1点)	眞下 雄大(2);藤野 正太郎(2)	西舞鶴

[一次予選免除] なし

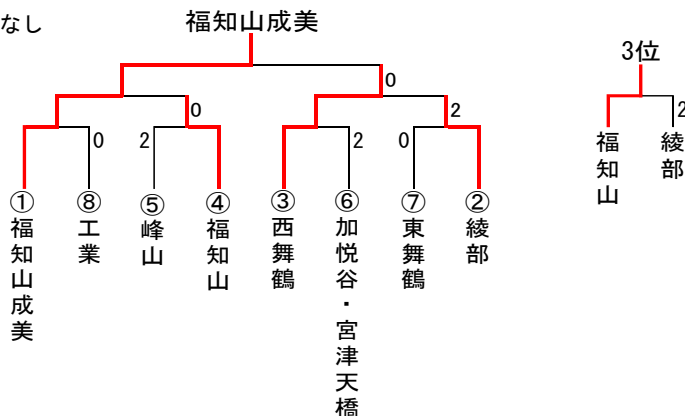

**女子** シングルス上位6名・ダブルス上位2組  
同点時はシングルの点数で優劣をつける

シングルス

順位	選手名	学校名
1位(10点)	今岡 未貴(2)	福知山成美
2位(8点)	本田 歩里(3)	福知山成美
3位(6点)	丸尾 咲楽(1)	福知山成美
4位(6点)	山本 ミナコ(1)	福知山
5位(4点)	内藤 明(1)	福知山成美
6位(4点)	松田 実侑(3)	西舞鶴
7位(2点)	森本 結海(2)	福知山成美
8位(2点)	細見 優心(3)	福知山成美
9位(1点)	長谷川 美雪(2)	福知山成美
	伊達 陽香(3)	福知山成美
	吉井 蒼空(3)	福知山成美
	水田 芽依(1)	福知山成美
ベスト20 (1点)	丸岡 美侑(3)	福知山成美
	長澤 海音(2)	福知山成美
	出口 紗菜(2)	東舞鶴
	足立 紗季(2)	福知山成美
	藤原 亜実(2)	福知山成美
	八木 まなみ(3)	福知山成美
	吉岡 愛実(1)	福知山成美
	坂本 奈々美(3)	西舞鶴

学校別得点

学校名	得点
成美	41
西舞鶴	6(5)
福知山	6(6)
加・宮	0
東舞鶴	1
工業	0

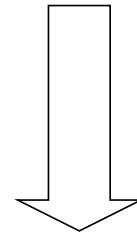

学校対抗組合せ

①福知山成美
②福知山
③西舞鶴
④東舞鶴
⑤加悦谷・宮津天橋
⑥工業

ダブルス

順位	選手名	学校名
1位(5点)	今岡 未貴(2) ; 森本 結海(2)	福知山成美
2位(4点)	丸尾 咲楽(1) ; 内藤 明(1)	福知山成美
3位(3点)	長谷川 美雪(2) ; 吉岡 愛実(1)	福知山成美
4位(3点)	伊達 陽香(3) ; 水田 芽依(1)	福知山成美
5位(2点)	本田 歩里(3) ; 細見 優心(3)	福知山成美
6位(2点)	吉井 蒼空(3) ; 八木 まなみ(3)	福知山成美
7位(1点)	丸岡 美侑(3) ; 長澤 海音(2)	福知山成美
8位(1点)	松田 実侑(3) ; 田村 明子(2)	西舞鶴
9位(1点)	足立 紗季(2) ; 藤原 亜実(2)	福知山成美

[一次予選免除] なし

