

令和元年度両丹高等学校卓球選手権大会

全国高校総体・近畿高校卓球選手権大会 両丹予選

日 時 2019(令和元)年 5月 2日 (木・祝)
5月 3日 (金・祝) すべて9時より

会 場 宮津市民体育館

大 会 役 員

大会会長	松下 茂 男	
大会委員長	卯 瀧 喜 崇	
進行・審判	西 村 万 寿 雄	芦 田 麻 由 理
	宮 部 和 真	
会 計	小 田 垣 健	
総 務	折 田 崇 之	荒 田 博 孝
	今 田 健 登	
記 録 ・ 報 道	大 田 宏 一	後 藤 文 彦
	桐 村 琢 生	

函丹高等学校卓球選手権

2019年5月2日(木) 宮津市民体育館

男子ダブルス

[一次予選免除] (成美)笠垣杏介;花房美樹翔

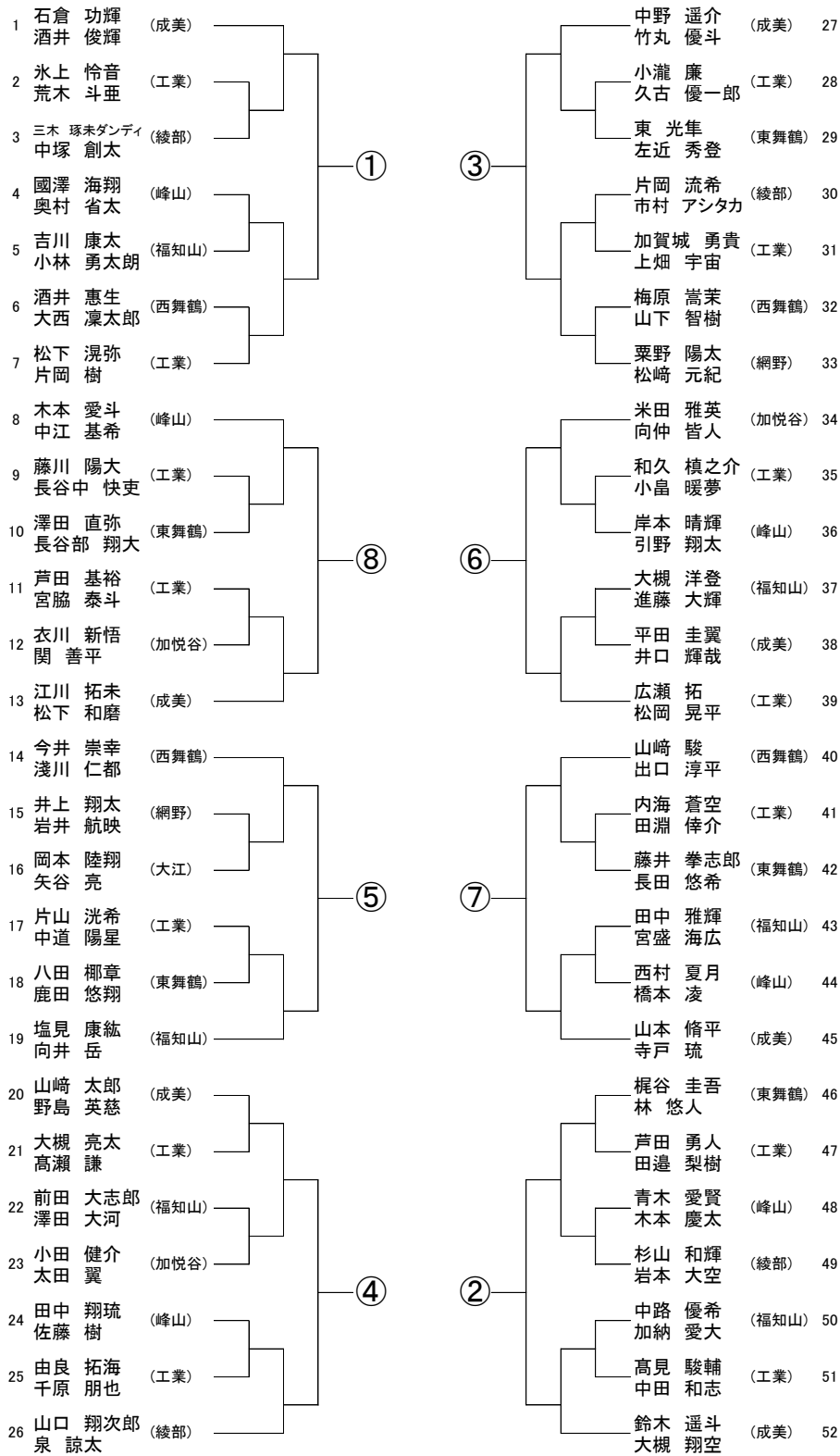

決勝トーナメント

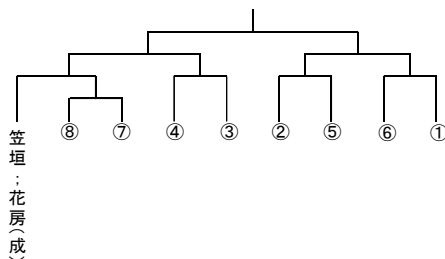

両丹高等学校卓球選手権

2019年5月2日(木) 宮津市民体育館

女子ダブルス

[一次予選免除] (成美)鹿野珠麻;小田かおり

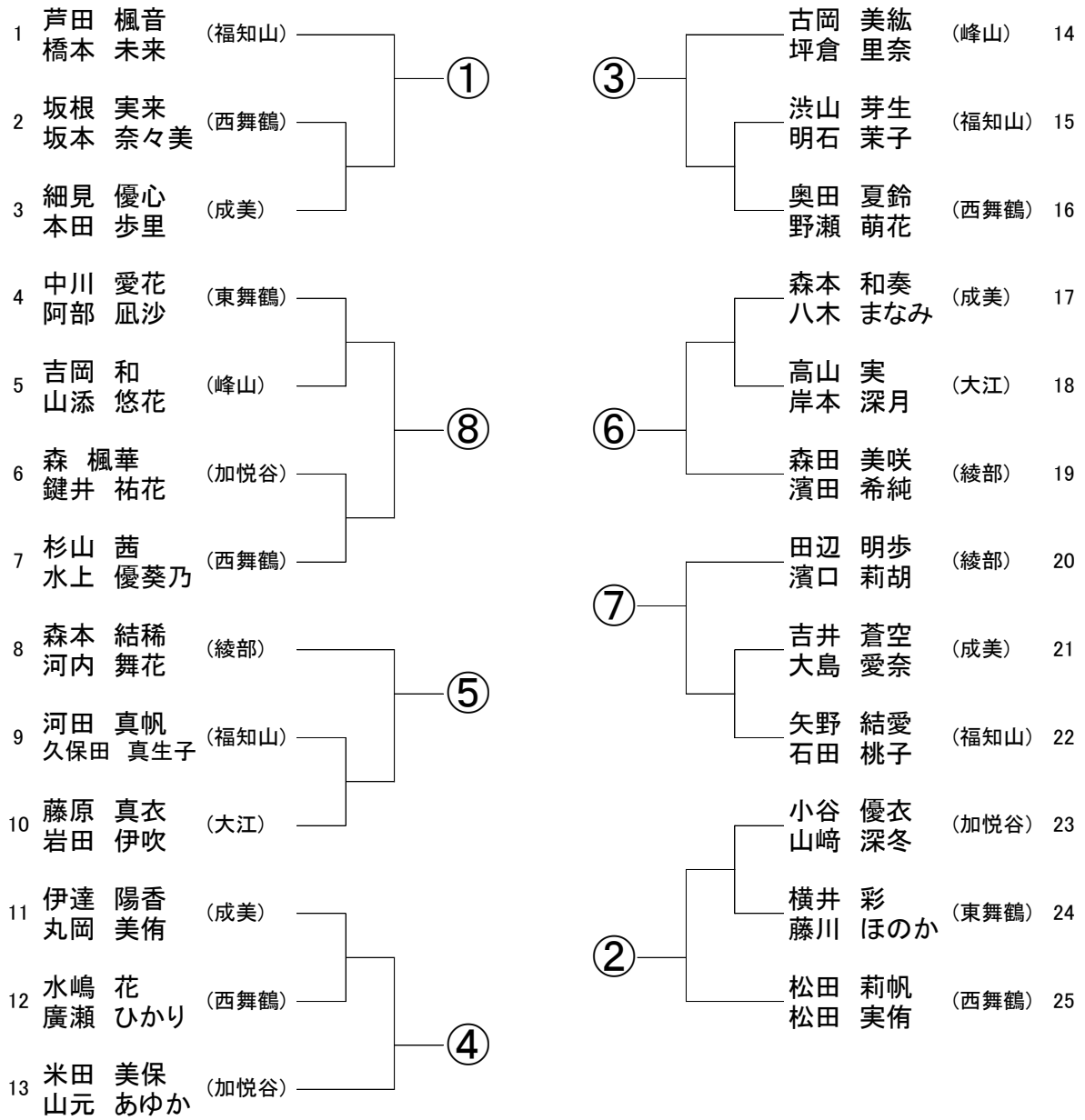

決勝トーナメント

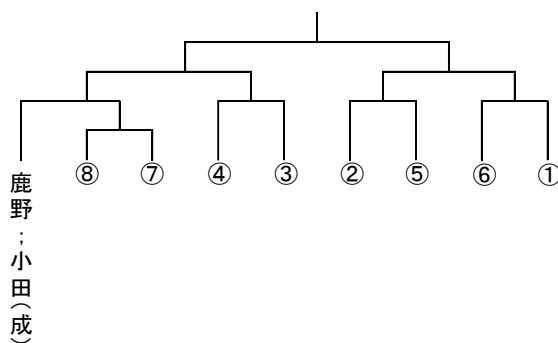

函丹高等学校卓球選手権

2017年5月3日(水) 宮津市民体育館

男子シングルス(1/2)

[一次予選免除] (成美)笠垣杏介

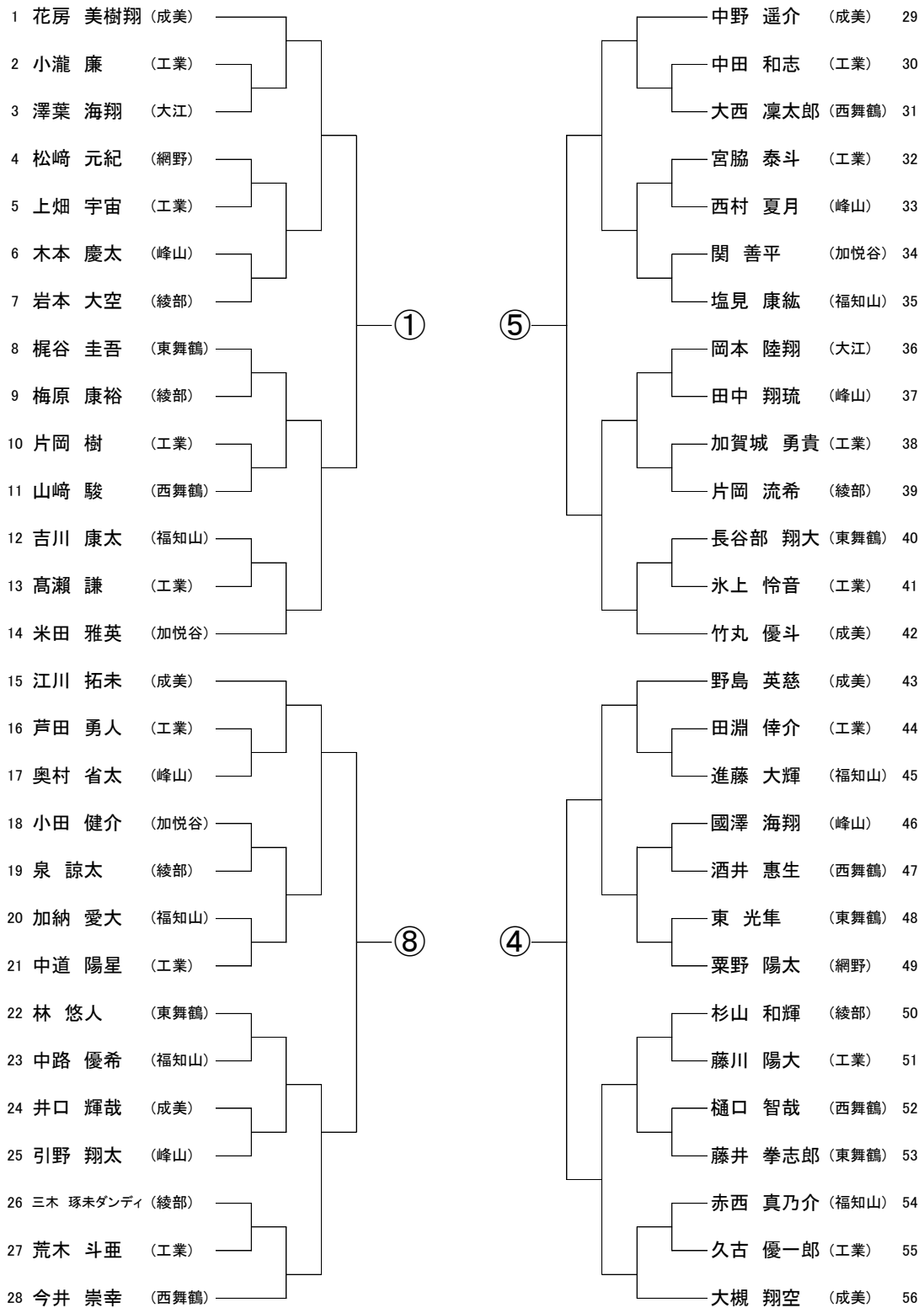

決勝トーナメント

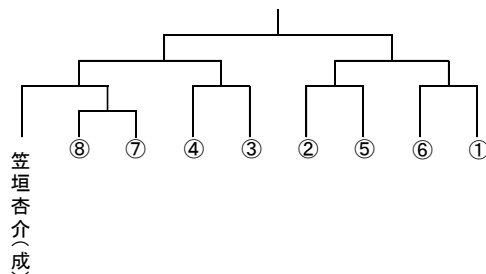

男子シングルス (2 / 2)

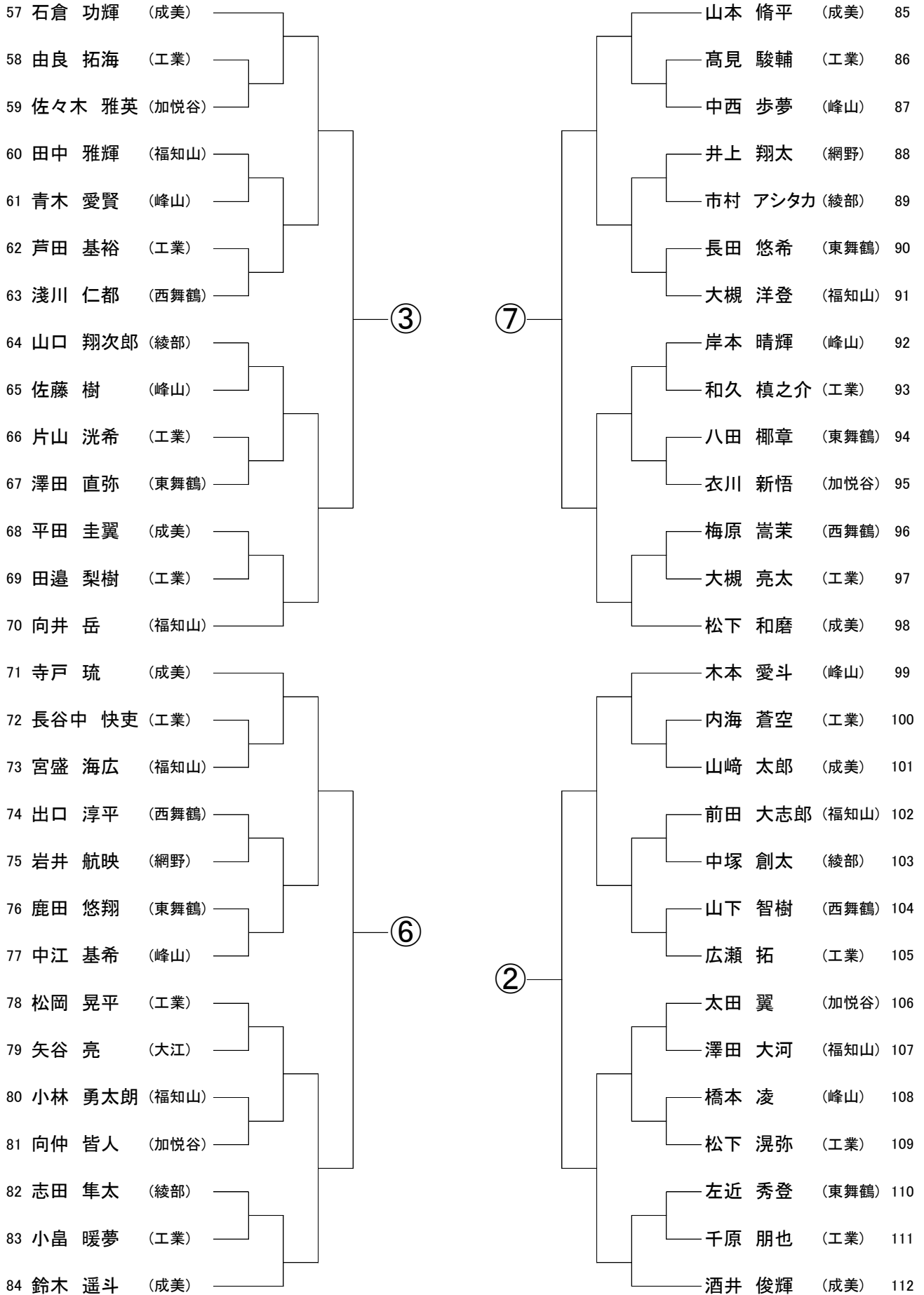

函丹高等学校卓球選手権

2019年5月2日(木) 宮津市民体育館

女子シングルス

[一次予選免除] (西舞鶴)松田莉帆 (成美)鹿野珠麻

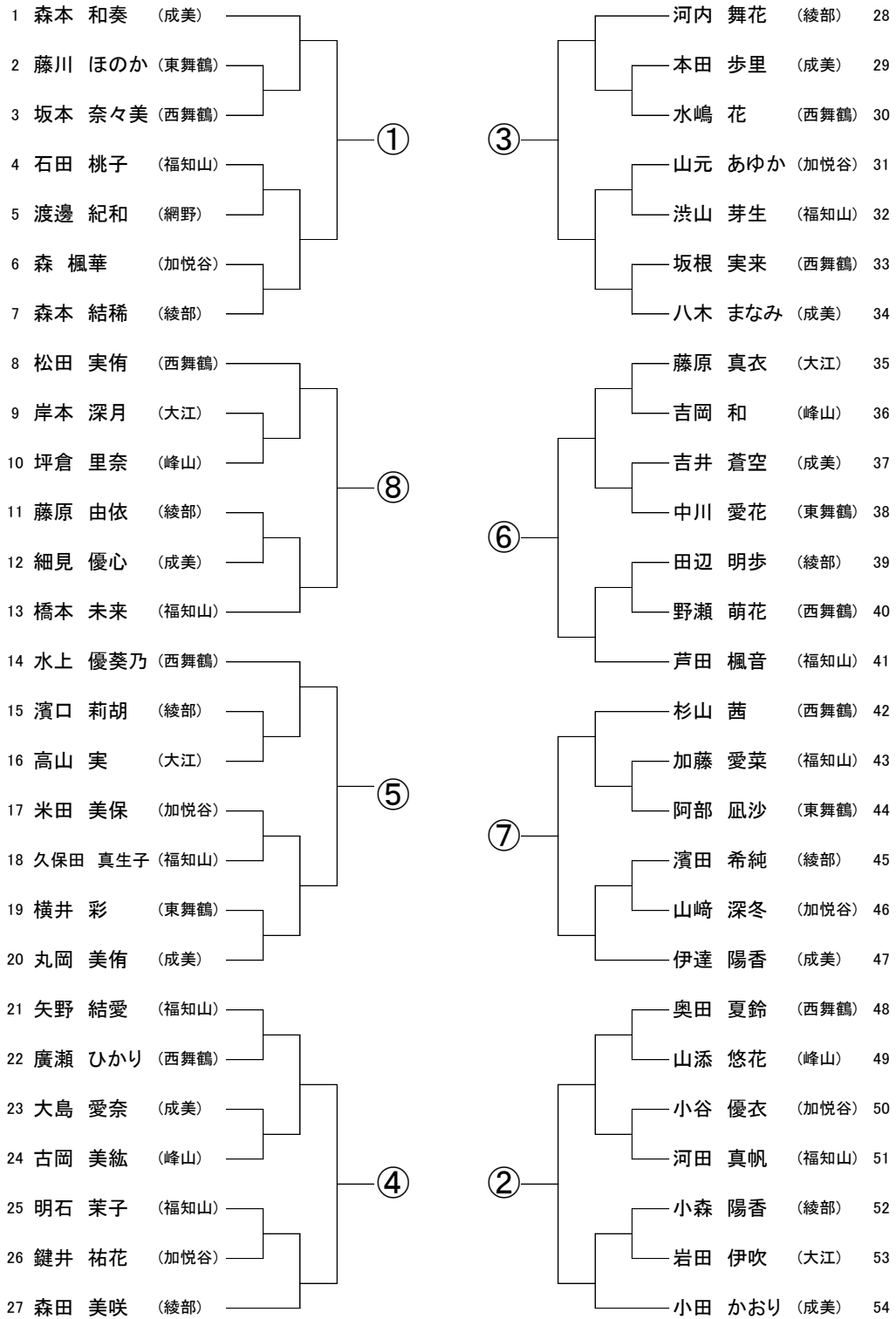

決勝トーナメント

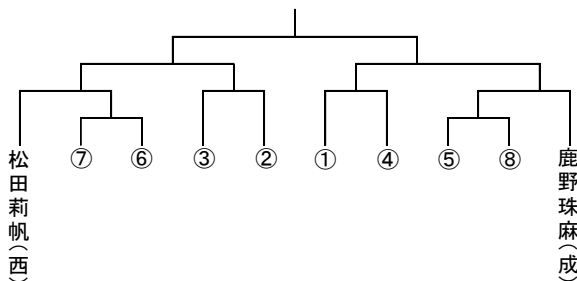

男子ダブルス
順位決定

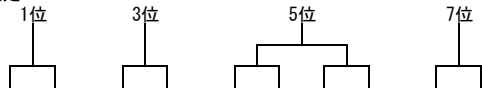

最終順位

- ①
- ②
- ③
- ④
- ⑤
- ⑥
- ⑦
- ⑧
- ⑨

女子ダブルス
順位決定

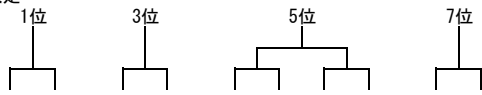

最終順位

- ①
- ②
- ③
- ④
- ⑤
- ⑥
- ⑦
- ⑧
- ⑨

男子シングルス
順位決定

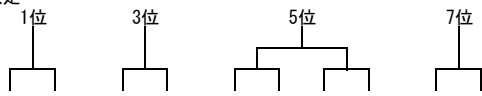

最終順位

- ①
- ②
- ③
- ④
- ⑤
- ⑥
- ⑦
- ⑧
- ⑨

女子シングルス
順位決定

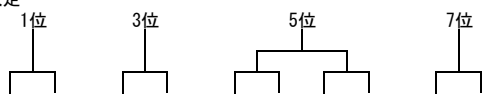

最終順位

- ①
- ②
- ③
- ④
- ⑤
- ⑥
- ⑦
- ⑧
- ⑨

男子学校対抗
最終順位

- ①
- ②
- ③
- ④

女子学校対抗
最終順位

- ①
- ②
- ③
- ④

男子 シングルス上位6名・ダブルス上位2組
 同点時はシングルの点数で優劣をつける

シングルス

	選手名	学校名
1位(10点)		
2位(8点)		
3位(6点)		
4位(6点)		
5位(4点)		
6位(4点)		
7位(2点)		
8位(2点)		
9位(1点)		
ベスト17 (1点)		

学校別得点

学校名	得点
成美	
峰山	
綾部	
西舞鶴	
工業	
福知山	
加悦谷	
東舞鶴	
網野	

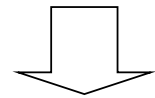

学校対抗組合せ

①
②
③
④
⑤
⑥
⑦
⑧

ダブルス

	選手名	学校名
1位(5点)		
2位(4点)		
3位(3点)		
4位(3点)		
5位(2点)		
6位(2点)		
7位(1点)		
8位(1点)		

[一次予選免除] 福知山成美

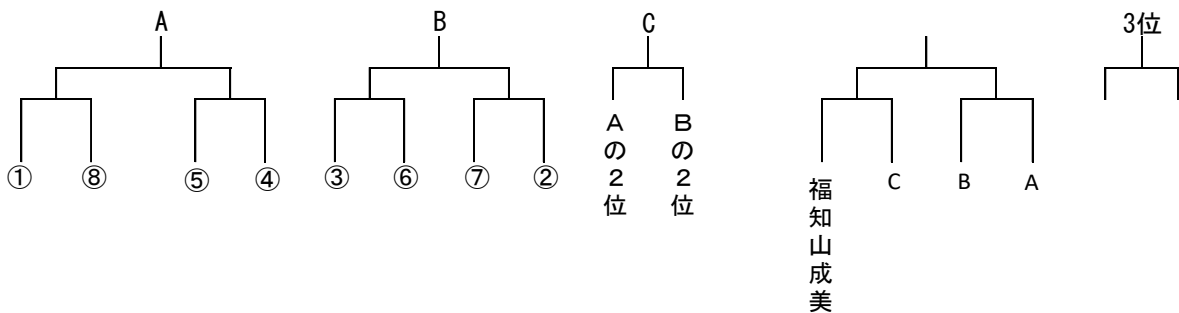

女子 シングルス上位6名・ダブルス上位2組
同点時はシングルの点数で優劣をつける

シングルス

	選手名	学校名
1位(10点)		
2位(8点)		
3位(6点)		
4位(6点)		
5位(4点)		
6位(4点)		
7位(2点)		
8位(2点)		
9位(1点)		
ベスト18 (1点)		

学校別得点

学校名	得点
成美	
西舞鶴	
福知山	
加悦谷	
綾部	
峰山	
大江	
東舞鶴	

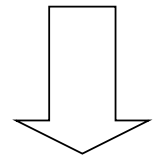

学校対抗組合せ

①
②
③
④
⑤
⑥
⑦

ダブルス

	選手名	学校名
1位(5点)		
2位(4点)		
3位(3点)		
4位(3点)		
5位(2点)		
6位(2点)		
7位(1点)		
8位(1点)		

[一次予選免除] 福知山成美

