

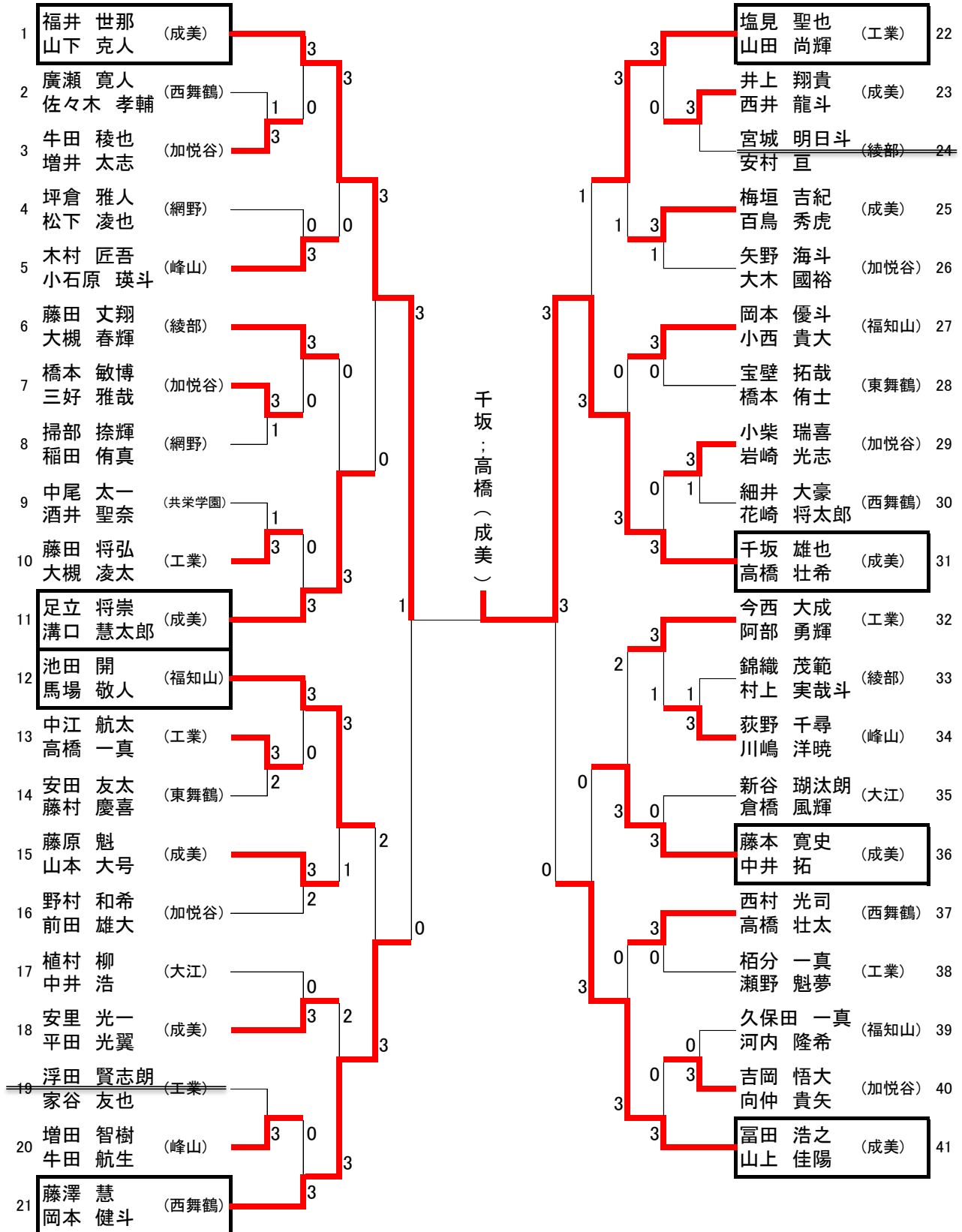

# 両丹高等学校卓球選手権

2016年4月30日(土) 宮津市民体育館

## 男子ダブルス



# 函丹高等学校卓球選手権

2016年4月30日(土) 宮津市民体育館

## 女子ダブルス

[一次予選免除] (成美)山本実央;加藤未央 中野円香;榊原未侑 村上遥;山本あおい

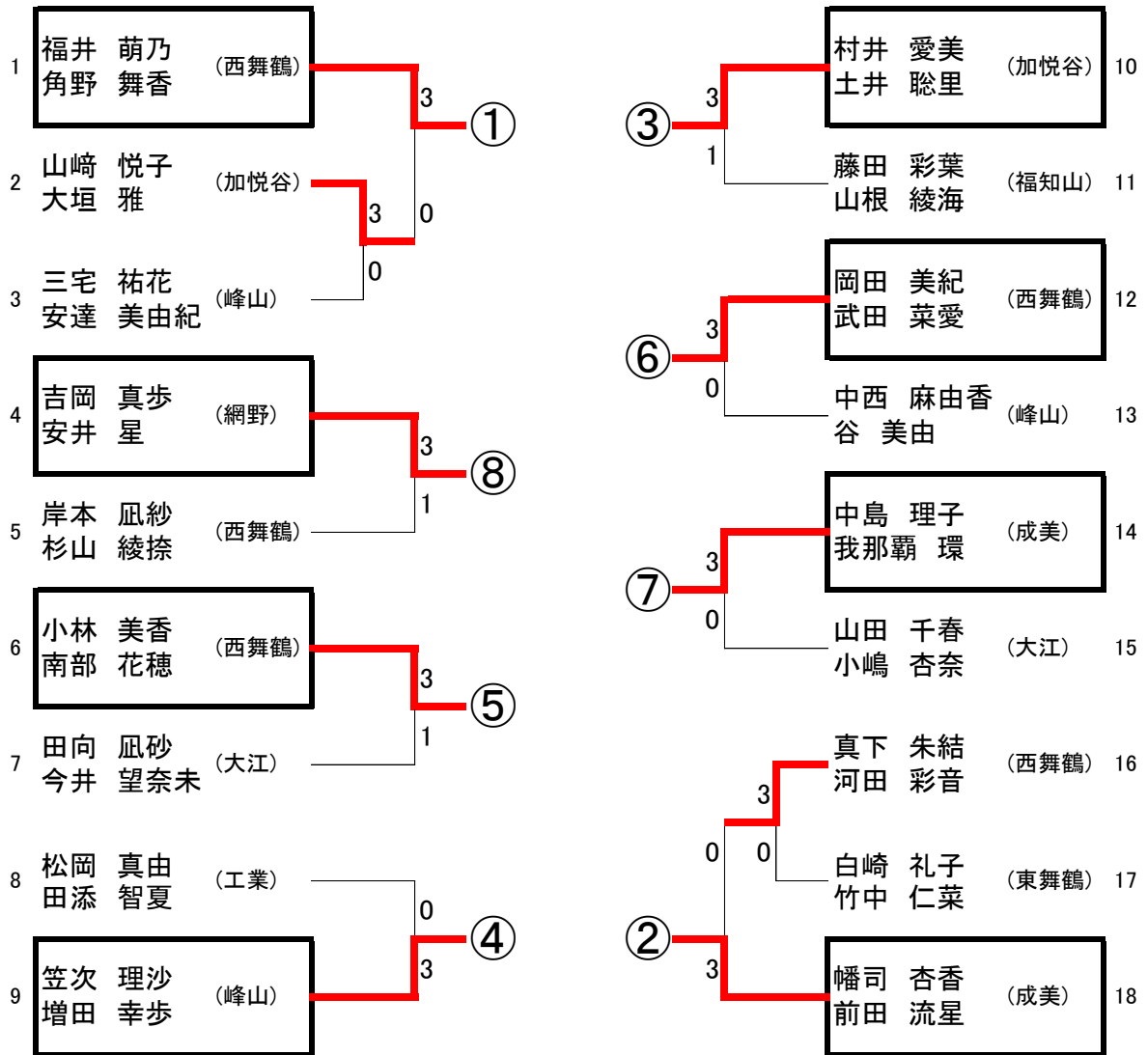

決勝トーナメント 山本 ; 加藤(成美)

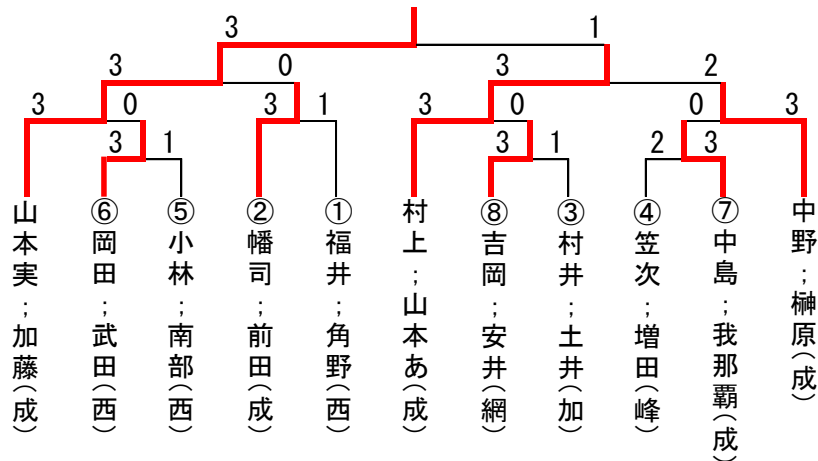

# 両丹高等学校卓球選手権

2016年4月30日(土) 宮津市民体育館

## 男子シングルス(1/2)

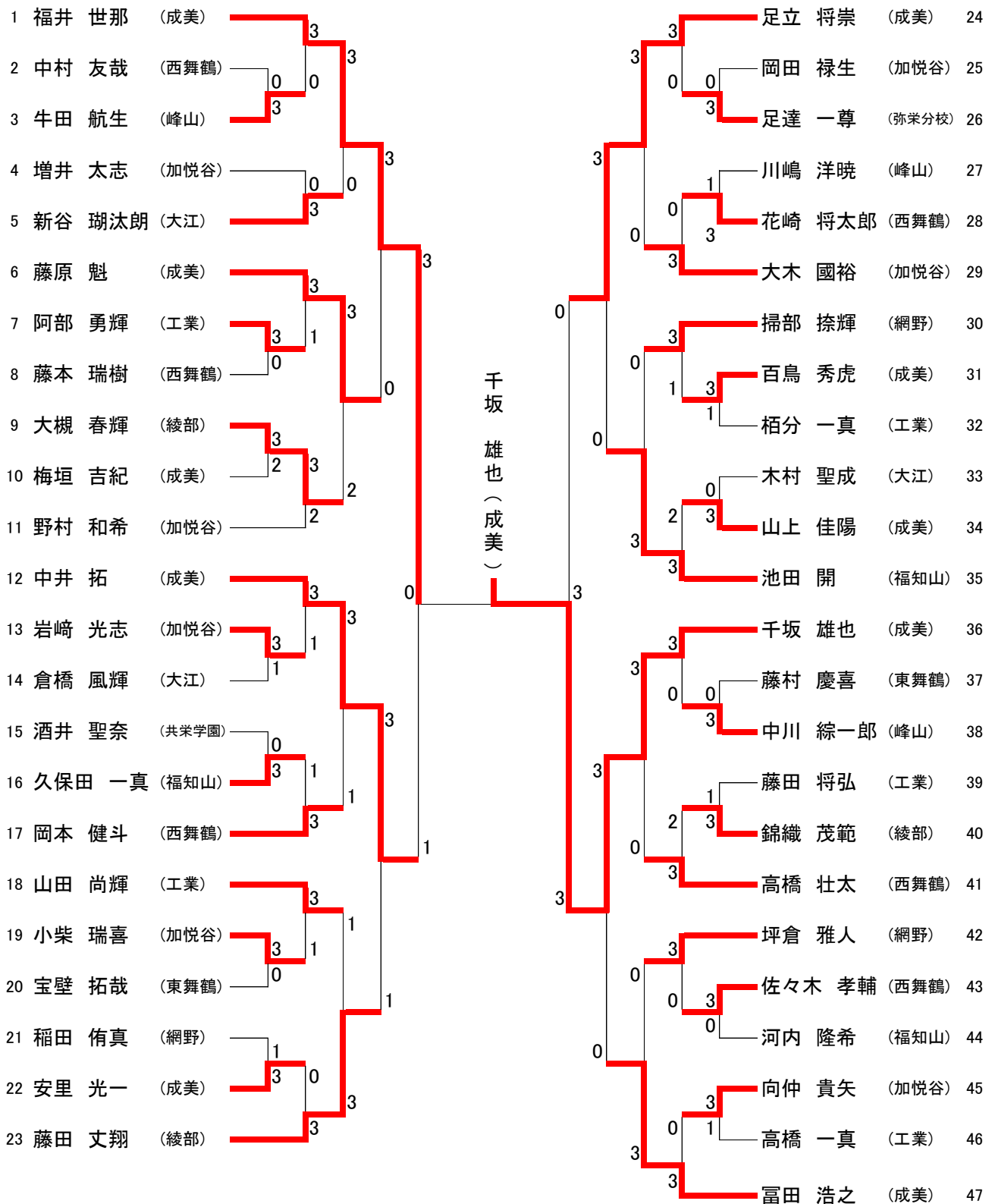

## 男子シングルス (2 / 2)

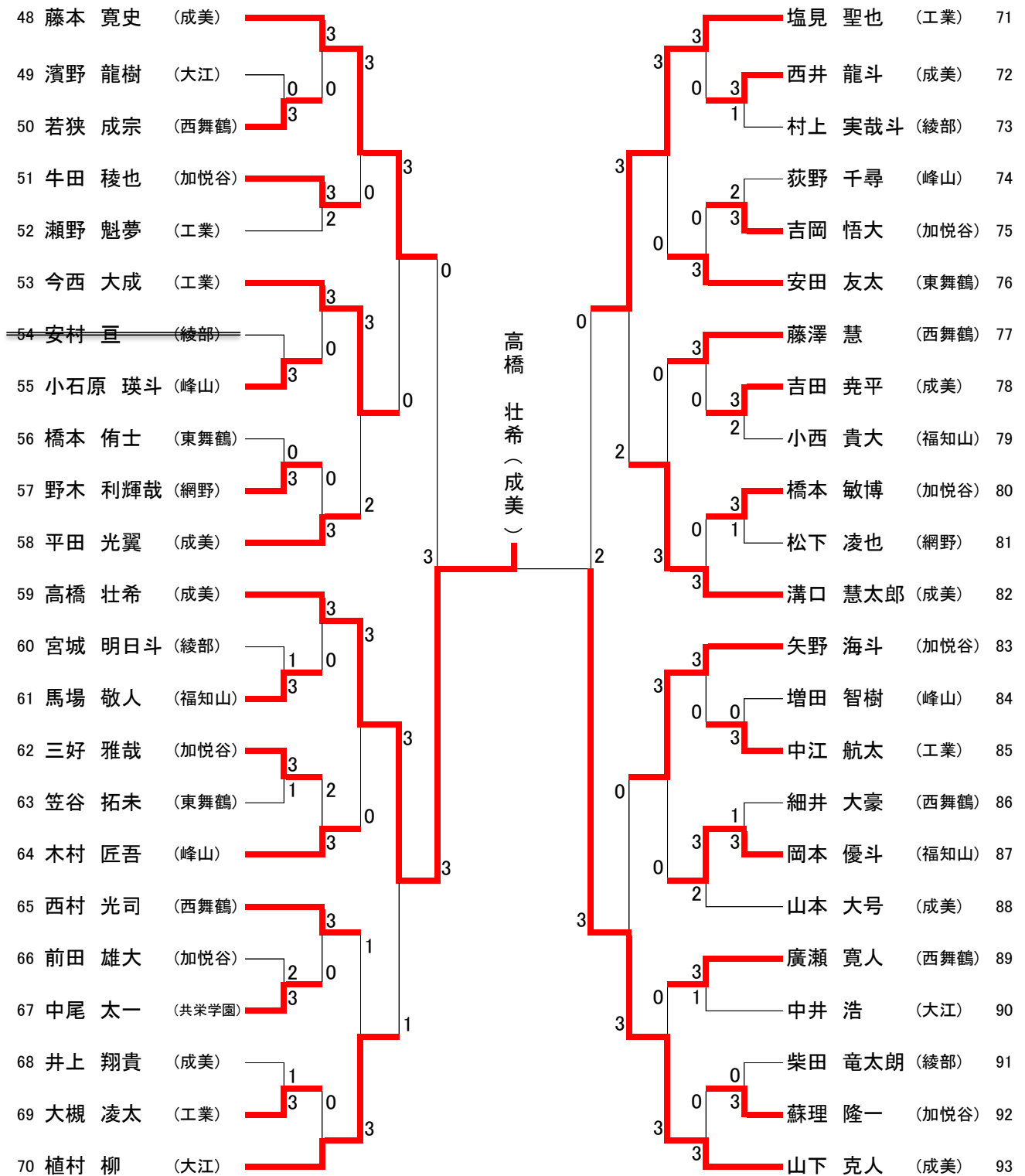

# 両丹高等学校卓球選手権

2016年4月30日(土) 宮津市民体育館

## 女子シングルス

[一次予選免除] (成美)山本実央 中野円香 榊原未侑

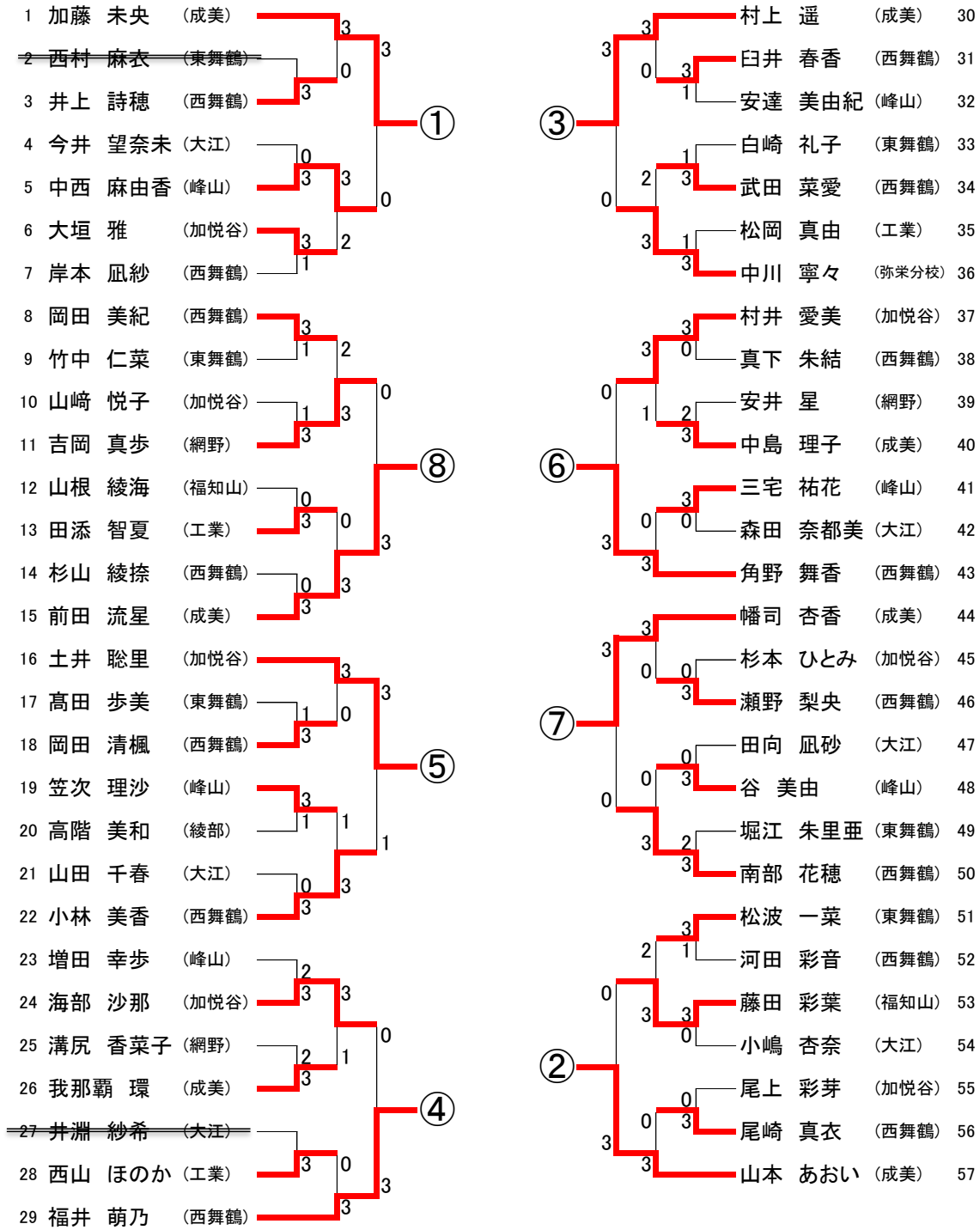

### 決勝トーナメント

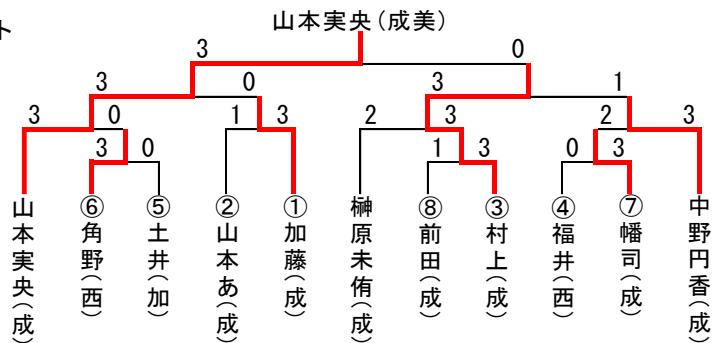

男子ダブルス  
順位決定

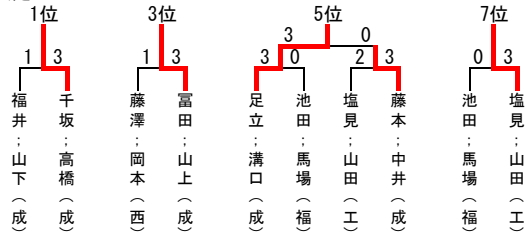

最終順位

- ① 千坂；高橋（成）
- ② 福井；山下（成）
- ③ 富田；山上（成）
- ④ 藤澤；岡本（西）
- ⑤ 足立；溝口（成）
- ⑥ 藤本；中井（成）
- ⑦ 塩見；山田（工）
- ⑧ 池田；馬場（福）

女子ダブルス  
順位決定

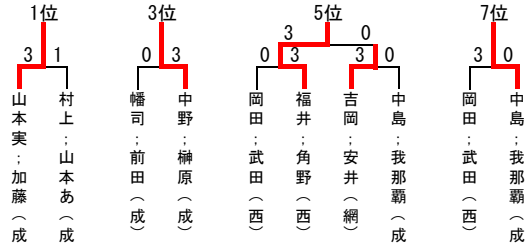

最終順位

- ① 山本実；加藤（成）
- ② 村上；山本あ（成）
- ③ 中野；榊原（成）
- ④ 幡司；前田（成）
- ⑤ 福井；角野（西）
- ⑥ 吉岡；安井（網）
- ⑦ 中島；我那覇（成）
- ⑧ 岡田；武田（西）
- ⑨ 小林；南部（西） 村井；土井（加） 笠次；増田（峰）

男子シングルス  
順位決定

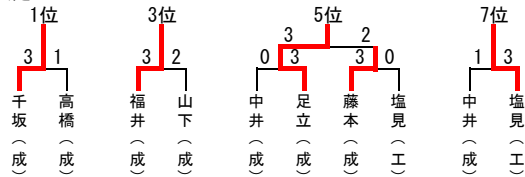

最終順位

- ① 千坂（成）
- ② 高橋（成）
- ③ 福井（成）
- ④ 山下（成）
- ⑤ 足立（成）
- ⑥ 藤本（成）
- ⑦ 塩見（工）
- ⑧ 中井（成）

女子シングルス  
順位決定

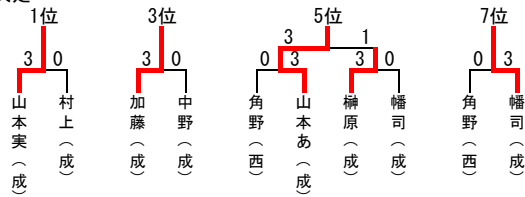

最終順位

- ① 山本実（成）
- ② 村上（成）
- ③ 加藤（成）
- ④ 中野（成）
- ⑤ 山本あ（成）
- ⑥ 榊原（成）
- ⑦ 幡司（成）
- ⑧ 角野（西）
- ⑨ 土井（加） 前田（成） 福井（西）

男子学校対抗  
最終順位

- ① 福知山成美
- ② 工業
- ③ 西舞鶴

女子学校対抗  
最終順位

- ① 福知山成美
- ② 西舞鶴
- ③ 加悦谷
- ④ 東舞鶴

**男子**

シングルス上位6名・ダブルス上位2組  
同点時はシングルスの数で優劣をつける

シングルス

	選手名	学校名
1位(10点)	千坂 雄也(1)	福知山成美
2位(8点)	高橋 壮希(1)	福知山成美
3位(6点)	福井 世那(3)	福知山成美
4位(6点)	山下 克人(3)	福知山成美
5位(4点)	足立 将崇(2)	福知山成美
6位(4点)	藤本 寛史(3)	福知山成美
7位(2点)	塩見 聖也(3)	工業
8位(2点)	中井 拓(1)	福知山成美
ベスト16 (1点)	藤原 魁(2)	福知山成美
	藤田 丈翔(2)	綾部
	池田 開(3)	福知山
	富田 浩之(2)	福知山成美
	今西 大成(3)	工業
	植村 柳(3)	大江
	溝口慧太郎(1)	福知山成美
	矢野 海斗(3)	加悦谷

学校別得点

学校名	得点
成美	47
工業	4
加悦谷	1(1)
網野	0
西舞鶴	3
大江	1(1)
福知山	2
峰山	0
綾部	1(1)
東舞鶴	0



学校対抗組合せ

①福知山成美
②工業
③西舞鶴
④福知山
⑤綾部
⑥大江
⑦加悦谷
⑧網野
⑨東舞鶴
⑩峰山

ダブルス

	選手名	学校名
1位(5点)	千坂 雄也(1) ; 高橋 壮希(1)	福知山成美
2位(4点)	福井 世那(3) ; 山下 克人(3)	福知山成美
3位(3点)	富田 浩之(2) ; 山上 佳陽(2)	福知山成美
4位(3点)	藤澤 慧(2) ; 岡本 健斗(2)	西舞鶴
5位(2点)	足立 将崇(2) ; 溝口慧太郎(1)	福知山成美
6位(2点)	藤本 寛史(3) ; 中井 拓(1)	福知山成美
7位(1点)	塩見 聖也(3) ; 山田 尚輝(3)	工業
8位(1点)	池田 開(3) ; 馬場 敬人(3)	福知山

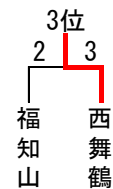
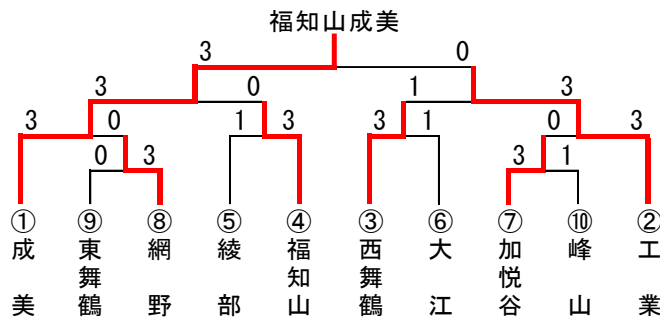



**女子**

シングルス上位6名・ダブルス上位2組  
同点時はシングルスの数で優劣をつける

シングルス

	選手名	学校名
1位(10点)	山本 実央(3)	福知山成美
2位(8点)	村上 遥(3)	福知山成美
3位(6点)	加藤 未央(2)	福知山成美
4位(6点)	中野 円香(3)	福知山成美
5位(4点)	山本あおい(3)	福知山成美
6位(4点)	榑原 未侑(2)	福知山成美
7位(2点)	幡司 杏香(1)	福知山成美
8位(2点)	角野 舞香(2)	西舞鶴
9位(1点)	土井 聡里(2)	加悦谷
	前田 流星(1)	福知山成美
	福井 萌乃(2)	西舞鶴
ベスト19 (1点)	中西麻由香(3)	峰 山
	吉岡 真歩(2)	網 野
	小林 美香(2)	西舞鶴
	海部 沙那(1)	加悦谷
	中川 寧々(3)	弥栄分校
	村井 愛美(3)	加悦谷
	南部 花穂(3)	西舞鶴
	藤田 彩葉(1)	福知山

学校別得点

学校名	得点
成 美	47
西舞鶴	8
加悦谷	3
峰 山	1(1)
大 江	0
東舞鶴	0

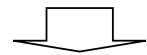

学校対抗組合せ

①西舞鶴
②加悦谷
③峰 山
④東舞鶴
⑤大 江

ダブルス

	選手名	学校名
1位(5点)	山本 実央(3) ; 加藤 未央(2)	福知山成美
2位(4点)	村上 遥(3) ; 山本あおい(3)	福知山成美
3位(3点)	中野 円香(3) ; 榑原 未侑(2)	福知山成美
4位(3点)	幡司 杏香(1) ; 前田 流星(1)	福知山成美
5位(2点)	福井 萌乃(2) ; 角野 舞香(2)	西舞鶴
6位(2点)	吉岡 真歩(2) ; 安井 星(2)	網 野
7位(1点)	中島 理子(1) ; 我那覇 環(1)	福知山成美
8位(1点)	岡田 美紀(3) ; 武田 菜愛(3)	西舞鶴

[一次予選免除] 福知山成美

