

# 男子学校対抗

一次予選免除： 東山，平安

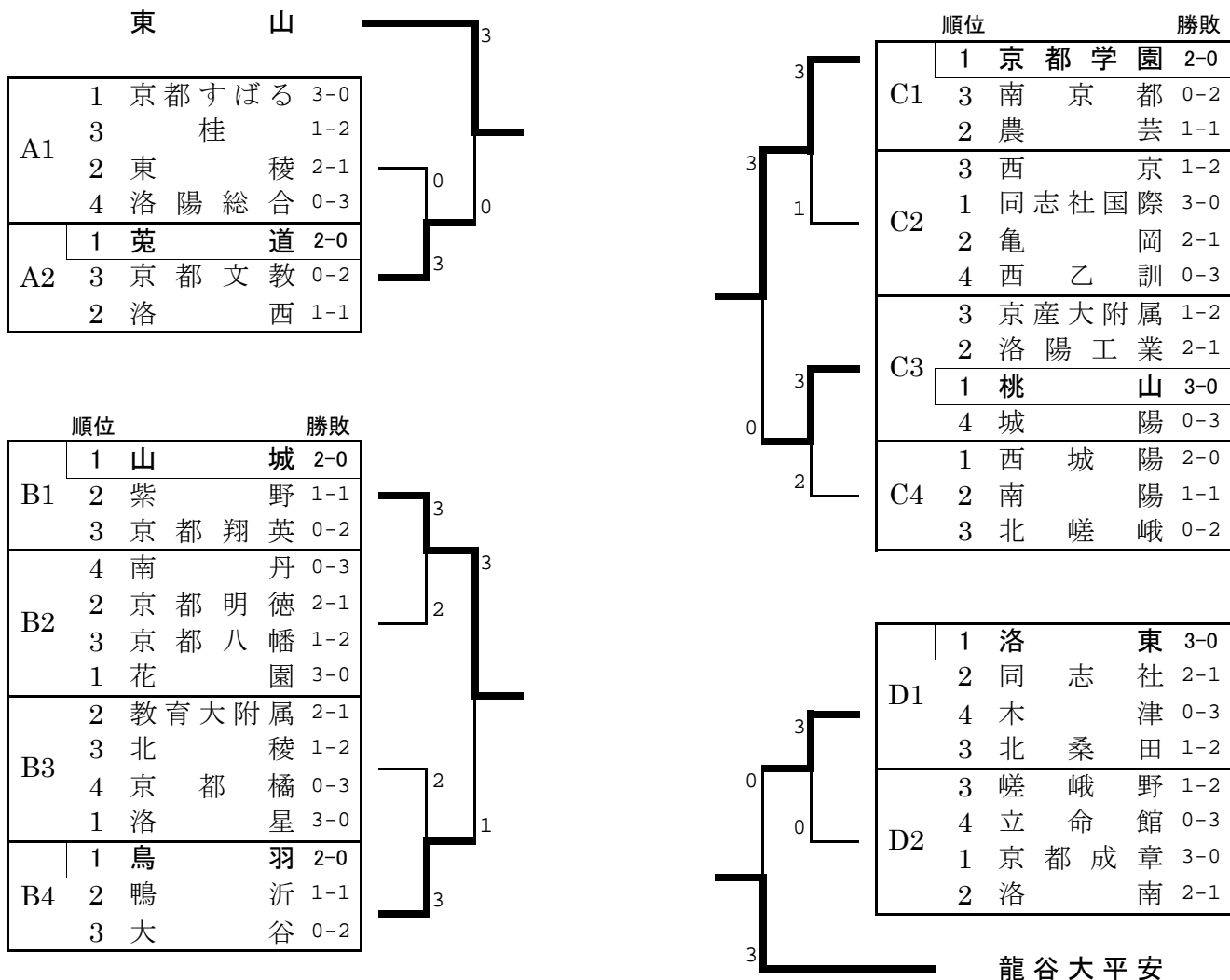

1次予選通過最終枠決定戦勝者 花園・西城陽

# 女子学校対抗

一次予選免除： 華頂女子

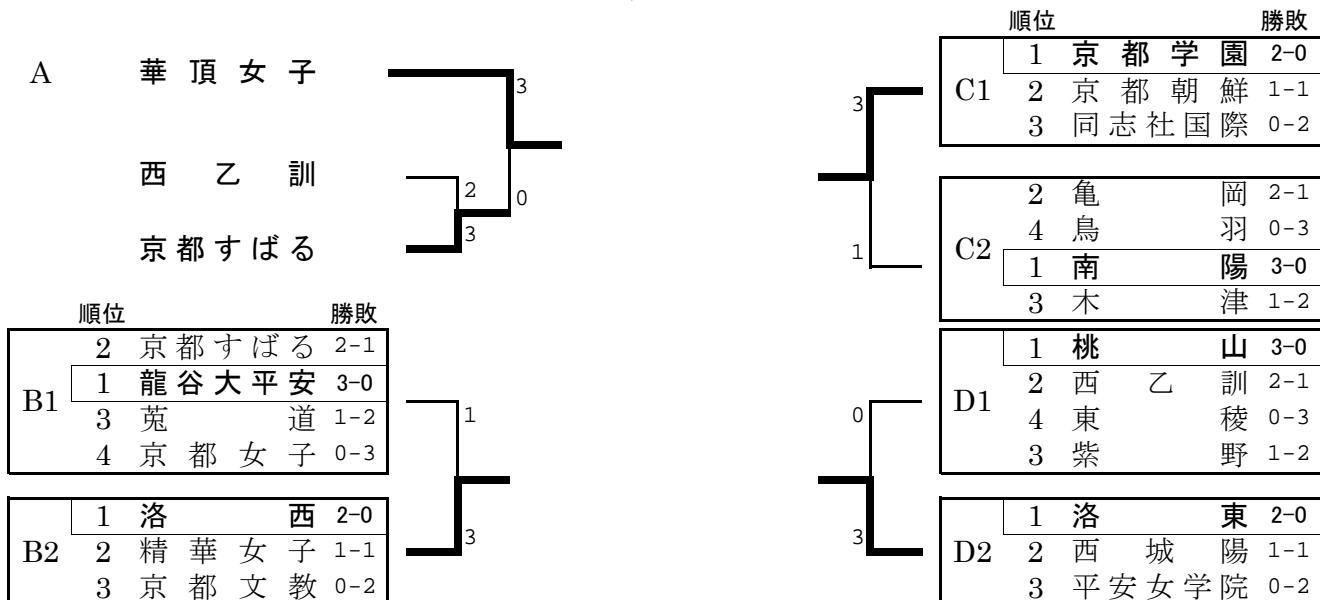

# 記 録

第64回 京都府高等学校総合体育大会  
兼 全国高等学校総合体育大会 市1次予選

2012(H24)年 5月 19日(土)

東山高校体育館

## 男子 Aブロック 決勝

	東 山	3 対 0	菟 道
1 S	清野 佳史	3	水野 智也
		11 - 7 11 - 5 11 - 8 - -	0
2 S	三上 泰輝	3	田中 翔
		11 - 6 11 - 7 7 - 11 11 - 4 -	1
3 D	宮本 幸典 片岡 弘紀	3	中島 拓矢 小林 純哉
		11 - 1 11 - 2 11 - 4 - -	0
4 S	田中 豪		柴田 建人
		11 - 1 11 - 5 11 - 7 - -	
5 S	庄 祐平		宮下 基
		11 - 9 11 - 6 11 - 6 - -	

## 男子 Bブロック 決勝

	山 城	3 対 1	鳥 羽
1 S	石浦 穰二	0	松田 優平
		3 - 11 4 - 11 3 - 11 - -	3
2 S	阪上 椋介	3	浅野 純一
		8 - 11 11 - 7 13 - 15 11 - 7 11 - 9	2
3 D	阪上 椋介 小松 春樹	3	瀬戸口 勇真 島村 洸一
		11 - 6 11 - 5 8 - 11 11 - 8 -	1
4 S	小谷 桃之介	3	杉本 凌
		11 - 4 11 - 6 11 - 5 - -	0
5 S	小松 春樹		古川 颯一郎
		11 - 6 7 - 11 11 - 8 11 - 5 -	

## 男子 Cブロック 決勝

	京 都 学 園	3 対 0	桃 山
1 S	奥山 剛史	3	増田 直裕
		11 - 7 11 - 6 11 - 9 - -	0
2 S	久保田 仁	3	澤井 亮
		11 - 8 11 - 3 11 - 7 - -	0
3 D	足立原 宏樹 中嶋 陽平	3	澤井 亮 森井 拓哉
		11 - 2 11 - 7 9 - 11 11 - 5 -	1
4 S	藤田 早俊		森井 拓哉
		11 - 4 11 - 7 13 - 11 - -	
5 S	中嶋 陽平		小川 凌輝
		11 - 7 11 - 4 13 - 11 - -	

## 男子 Dブロック 決勝

	龍 谷 大 平 安	3 対 0	洛 東
1 S	加藤 駿	3	加藤 拓也
		11 - 7 14 - 12 11 - 6 - -	0
2 S	宮本 卓門	3	中川 優磨
		11 - 8 11 - 4 11 - 7 - -	0
3 D	坂口 飛成 丸 裕一郎	3	加藤 拓也 山口 曜
		12 - 10 6 - 11 11 - 6 13 - 11 -	1
4 S	河原林 大督		山口 曜
		13 - 11 11 - 13 11 - 6 11 - 7 -	
5 S	喜多 剛士		二瓶 慎吾
		13 - 11 11 - 8 11 - 9 - -	

女子 Aブロック 決勝

華頂女子		3 対 0	京都すばる	
1 S	望月 陽美	3	11 - 6 11 - 0 11 - 6 - -	0 鈴木 恵美
2 S	南部 芹菜	3	11 - 9 11 - 7 11 - 8 - -	0 西村 尚子
3 D	加藤 麻貴奈 神山 佳栄	3	11 - 3 11 - 9 11 - 7 - -	0 井之上 愛理 西村 尚子
4 S	加藤 麻貴奈		11 - 1 8 - 11 11 - 5 9 - 11 12 - 10	井之上 愛理
5 S	神山 佳栄		11 - 5 11 - 2 11 - 3 - -	山本 実優

女子 Bブロック 決勝

洛西		3 対 1	龍谷大平安	
1 S	俣野 綾花	1	8 - 11 11 - 9 4 - 11 6 - 11 -	3 山本 菜々
2 S	山崎 志歩	3	11 - 2 9 - 11 12 - 10 11 - 6 -	1 小嶋 優佳
3 D	倉本 美紀 山崎 志歩	3	11 - 4 9 - 11 11 - 7 11 - 5 -	1 岩井 真利奈 中村 智子
4 S	倉本 美紀	3	11 - 9 4 - 11 11 - 9 13 - 11 -	1 岩井 真利奈
5 S	糸井 桃子		6 - 11 10 - 12 3 - 11 - -	中村 智子

女子 Cブロック 決勝

京都学園		3 対 1	南陽	
1 S	森中 春香	3	8 - 11 11 - 7 11 - 8 11 - 7 -	1 大西 成美
2 S	朝田 有香子	3	11 - 8 12 - 10 5 - 11 11 - 4 -	1 伊藤 優花
3 D	國分 愛子 廣間 結香	0	6 - 11 7 - 11 7 - 11 - -	3 伊藤 優花 浜田 深生
4 S	國分 愛子	3	11 - 3 11 - 4 11 - 2 - -	0 大塚 彩夏
5 S	廣間 結香		9 - 11 11 - 4 11 - 3 13 - 11 -	浜田 深生

女子 Dブロック 決勝

洛東		3 対 0	桃山	
1 S	渡邊 志保	3	11 - 9 10 - 12 11 - 9 6 - 11 11 - 6	2 松田 佳苗
2 S	杉本 萌	3	11 - 7 11 - 4 7 - 11 12 - 10 -	1 仲 杏奈
3 D	杉本 萌 芳森 早苗	3	11 - 4 11 - 5 6 - 11 5 - 11 11 - 8	2 仲 杏奈 林 有梨
4 S	玉井 詩織		11 - 9 7 - 11 11 - 8 11 - 8 -	林 有梨
5 S	芳森 早苗		11 - 3 11 - 9 11 - 7 - -	花咲 千尋

# 女子ダブルス

一次予選免除： (華頂) 神山・加藤， 林・山前， 望月・増田  
 (桃山) 仲・林 (洛西) 倉本・山崎 (洛東) 芳森・杉本

	順位	勝敗
A	1	岸田・町田 (西山) 4-0
	2	森・倉田 (洛東) 3-1
	3	吉藤・宮林 (京産附) 2-2
	4	宮崎・坂井 (南陽) 1-3
	5	青木・森川 (京都女) 0-4
B	2	彌榮・溝上 (鳥羽) 1-2
	3	西本・布施 (桃山) 1-2
	1	川口・桂 (亀岡) 3-0
	4	畑・西垣 (京文教) 1-2
C	1	本道・麻 (西京) 3-0
	2	今中・鈴木 (すばる) 2-1
	3	中井・西川 (木津) 1-2
	4	西川・岩崎 (東稜) 0-3
D	1	南部・森本 (華頂女) 3-0
	2	谷口・利川 (紫野) 2-1
	3	島貫・塚本 (京都女) 1-2
	4	黄前・波多江 (平安女) 0-3
E	1	廣間・國分 (京学園) 3-0
	2	園田・吉田 (桃山) 2-1
	3	中島・杉澤 (同国) 1-2
	4	馬場・大熊 (城陽) 0-3
F	1	原田・有田 (西乙訓) 3-0
	2	山口・石垣 (西城陽) 2-1
	3	上田・越本 (精華女) 1-2
	4	秋山・土壁 (京都女) 0-3
G	1	山本・小嶋 (平安) 3-0
	3	才本・古田 (鳥羽) 1-2
	4	増地・山本 (木津) 0-3
	2	大西・大塚 (南陽) 2-1
H	2	杉谷・井内 (洛東) 2-1
	1	チョン・パク (京朝鮮) 3-0
	3	安達・安田 (菟道) 1-2
	4	森村・齊藤 (東稜) 0-3











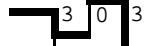
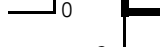

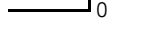

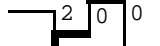
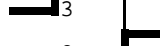
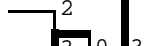
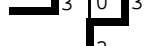

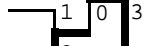
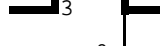

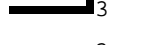

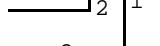
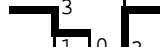
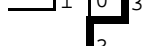

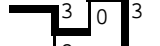
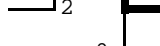

	順位	勝敗
I	2	津田・土田 (華頂女) 2-1
	1	小林・西山 (西乙訓) 3-0
	4	片所・岸田 (京都女) 0-3
	3	塩見・行村 (同国) 1-2
J	3	人見・関口 (亀岡) 1-2
	2	伊藤・中西 (紫野) 2-1
	1	パク・パク (京朝鮮) 3-0
	4	姫野・山村 (平安女) 0-3
K	1	岩井・中村 (平安) 3-0
	3	森田・斎藤 (鳥羽) 1-2
	4	斉藤・中尾 (京都女) 0-3
	2	西田・谷村 (東稜) 2-1
L	1	森中・朝田 (京学園) 3-0
	4	西本・藤本 (すばる) 0-3
	3	藤田・岩里 (南陽) 1-2
	2	岡・濱岡 (菟道) 2-1
M	1	松田・花咲 (桃山) 3-0
	4	浅井・黒田 (京学園) 0-3
	3	北野・八木 (京文教) 1-2
	2	大野・阪牧 (西城陽) 2-1
N	1	阿部・宮下 (立宇治) 3-0
	2	浜田・伊藤 (南陽) 2-1
	4	俣野・糸井 (洛西) 0-3
	3	石田・山本 (すばる) 1-2
O	1	渡邊・玉井 (洛東) 3-0
	2	青木・長束 (桃山) 2-1
	3	武田・佐藤 (鳥羽) 1-2
	4	豊田・品川 (京都女) 0-3
P	1	井之上・西村 (すばる) 3-0
	2	高橋・辻本 (京学園) 2-1
	3	市本・西村 (精華女) 1-2
	4	玉置・朝野 (木津) 0-3

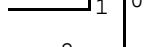
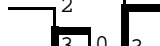
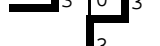
Bリーグの順位は対戦者間の成績による。

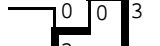
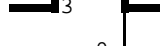
各組上位2組が2次予選に進出。

# 女子シングルス [1]

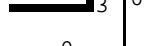
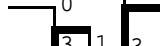
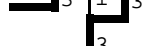
一次予選免除： (華頂) 林, 神山, 加藤, 山前, 増田, 望月

1	<b>津田 優季</b> 2 (華頂女)		<b>仲 杏奈</b> 3 (桃山)	42
2	藤本 匠美 1 (すばる)		西川 由佳 2 (東稜)	43
3	中尾 真衣 3 (京都女)		篠原 光咲 1 (精華女)	44
4	越本 南 3 (精華女)		奥村 愛 1 (大谷)	45
5	浅井 茉那美 1 (京学園)		原田 かざみ 3 (西乙訓)	46
6	伊藤 友伽 3 (紫野)		一瀬 朱里 2 (西山)	47
7	北野 真穂 2 (京文教)		坂井 里穂 2 (南陽)	48
8	後藤 美雪 3 (ノート)		谷野 麻千子 3 (平安女)	49
9	中島 圭代 3 (同国)		宮林 沙慧 1 (京産附)	50
10	古田 朱里 1 (鳥羽)		斉藤 紫帆子 3 (京都女)	51
11	<b>林 有梨</b> 3 (桃山)		<b>西村 尚子</b> 3 (すばる)	52
12	<b>関口 かれん</b> 3 (亀岡)		<b>阿部 麻里菜</b> 1 (立宇治)	53
13	増地 寿 3 (木津)		玉置 紗也 1 (木津)	54
14	馬場 古都音 1 (城陽)		武田 優香 1 (鳥羽)	55
15	齋 亜美 2 (平安女)		品川 望 3 (京都女)	56
16	小池 都月 2 (北嵯峨)		畑 有香 3 (京文教)	57
17	小林 咲貴 2 (西乙訓)		朝田 有香子 1 (京学園)	58
18	パク ウフィ 3 (京朝鮮)		岡 桜子 2 (菟道)	59
19	藤田 ひとみ 3 (南陽)		中澤 ひかり 1 (精華女)	60
20	倉田 樹利亜 1 (洛東)		利川 奈未 2 (紫野)	61
21	<b>石垣 紗彩</b> 2 (西城陽)		<b>玉井 詩織</b> 2 (洛東)	62
22	<b>山崎 志歩</b> 3 (洛西)		<b>花咲 千尋</b> 3 (桃山)	63
23	安田 珠子 1 (菟道)		齊藤 泉 2 (東稜)	64
24	西本 瑞貴 1 (すばる)		辻本 紗耶佳 1 (京学園)	65
25	姫野 佑奈 3 (平安女)		行村 彩花 2 (同国)	66
26	榎田 真子 1 (西城陽)		彌榮 貴弓 3 (鳥羽)	67
27	森村 笑里 2 (東稜)		パク キレ 2 (京朝鮮)	68
28	吉田 菜々美 2 (桃山)		波多江 優衣 2 (平安女)	69
29	豊田 真由佳 3 (京都女)		岸田 菜々 2 (京都女)	70
30	朝野 舞 1 (木津)		<b>西沢 英里香</b> 2 (田辺)	71
31	<b>中村 智子</b> 1 (平安)		高橋 滯奈 1 (華頂女)	72
32	<b>渡邊 志保</b> 2 (洛東)		鈴木 恵美 3 (すばる)	73
33	森川 遥香 2 (京都女)		本道 果奈 3 (西京)	74
34	大塚 彩夏 3 (南陽)		布施 絵梨 1 (桃山)	75
35	畑 捺希 3 (亀岡)		西川 真実 3 (木津)	76
36	土田 菜月 2 (華頂女)		川口 賞子 3 (亀岡)	77
37	森田 千尋 3 (鳥羽)		<b>岩井 真利奈</b> 2 (平安)	78
38	小澤 彩果 1 (花園)		浜田 深生 2 (南陽)	79
39	藤田 彩香 2 (精華女)		俣野 綾花 3 (洛西)	80
40	村岡 由美香 2 (京産附)		秋山 智子 2 (京都女)	81
41	<b>國分 愛子</b> 2 (京学園)		市本 香奈 3 (精華女)	82
			<b>芳森 早苗</b> 2 (洛東)	83

# 女子シングルス [2]

一次予選免除： (京学園) 徳永, 森中 (すばる) 井之上

84	倉本 美紀 3 (洛 西)	3	3	杉本 萌 2 (洛 東)	126
85	嘉寺 杏佳 2 (精華女)	0	0	黄前 千景 2 (平安女)	127
86	森 星奈 1 (洛 東)	3	3	平野 茉莉花 2 (亀 岡)	128
87	山本 菜々美 3 (木 津)	0	0	土壁 千夏 2 (京都女)	129
88	伊藤 優花 2 (南 陽)	3	3	黒田 優里 2 (京学園)	130
89	小嶋 優佳 1 (平 安)	3	3	中井 恵理子 3 (木 津)	131
90	片所 諒子 2 (京都女)	3	0	糸井 桃子 2 (洛 西)	132
91	立石 有希子 2 (平安女)	1	0	焦 健 3 (立命館)	133
92	濱岡 桃子 1 (菟 道)	3	3	上田 美穂 3 (精華女)	134
93	山本 真梨子 1 (京文教)	0	3	乾 史奈 1 (ノート)	135
94	青木 優 2 (桃 山)	0	0	大野 麻緒 2 (西城陽)	136
95	南部 芹菜 1 (華頂女)	3	3	宮下 和 1 (立宇治)	137
96	横田 成美 2 (西乙訓)	3	0	祖父江 温子 2 (精華女)	138
97	沼田 ゆりあ 1 (ノート)	0	3	島貫 香夏 2 (京都女)	139
98	杉澤 湖希 2 (同 国)	2	0	園田 しおり 2 (桃 山)	140
99	谷口 夏穂 2 (紫 野)	3	3	チョン ソニ 3 (京朝鮮)	141
100	溝上 彩音 3 (鳥 羽)	3	3	中西 杏 3 (紫 野)	142
101	青木 晶子 3 (京都女)	0	1	才本 果純 2 (鳥 羽)	143
102	吉藤 紗由美 1 (京産附)	2	3	安達 利紗子 1 (菟 道)	144
103	岩崎 祐佳 2 (東 稜)	3	0	宮崎 颯希 2 (南 陽)	145
104	人見 紗帆 3 (亀 岡)	3	3	町田 美香 2 (西 山)	146
105	石田 彩 3 (すばる)	1	3	松田 佳苗 3 (桃 山)	147
106	阪牧 茉耶 1 (西城陽)	3	3	西山 菜々子 2 (西乙訓)	148
107	清水 愛絵 1 (大 谷)	0	3	島田 彩 1 (大 谷)	149
108	山村 麻衣 3 (平安女)	0	0	桂 美沙紀 3 (亀 岡)	150
109	高橋 伽奈 1 (京学園)	3	3	杉谷 英里子 3 (洛 東)	151
110	西垣 麻美 3 (京文教)	3	3	斎藤 千尋 2 (鳥 羽)	152
111	佐藤 悠 1 (鳥 羽)	2	0	岩里 美穂 3 (南 陽)	153
112	谷村 香澄 2 (東 稜)	3	3	前田 望 3 (京都女)	154
113	岩本 華琳 1 (精華女)	0	0	飯田 夏琳 2 (木 津)	155
114	麻 愛美 1 (西 京)	3	3	森本 瑞穂 1 (華頂女)	156
115	井内 恵里奈 2 (洛 東)	3	3	山口 玲菜 3 (西城陽)	157
116	山口 友佳 1 (洛 西)	1	0	山本 実優 2 (すばる)	158
117	パク スニ 3 (京朝鮮)	3	3	小倉 明季穂 1 (京成章)	159
118	大熊 日菜 1 (城 陽)	0	3	八木 雅子 1 (京文教)	160
119	長束 結衣 1 (桃 山)	3	3	塩見 彩 2 (同 国)	161
120	大西 成美 3 (南 陽)	1	3	山本 菜々 1 (平 安)	162
121	有田 真美 3 (西乙訓)	1	3	西田 ひかる 3 (東 稜)	163
122	名越 瑠美 1 (京都女)	3	0	西本 有希 1 (桃 山)	164
123	池田 春香 2 (木 津)	3	3	西村 由香里 1 (精華女)	165
124	古川 紘子 1 (菟 道)	0	0	塚本 麻衣 2 (京都女)	166
125	岸田 さくら 3 (西 山)	3	3	廣間 結香 2 (京学園)	167







# 男子シングルス [1]

一次予選免除: (東山) 宮本, 片岡, 杉本, 前田, 庄, 田中, 三上, 清野

1	加藤 駿	2 (平安)	3	坂口 飛成	3 (平安)	64
2	石間 洋行	1 (西城陽)	3	日下 昂哉	1 (京文教)	65
3	後藤 凌	2 (北桑田)	0	平尾 宥樹	2 (明德)	66
4	田中 佑弥	2 (洛東)	3	清水 将允	2 (京産附)	67
5	松本 知宏	2 (京産附)	0	小畑 泰人	2 (北嵯峨)	68
6	河村 遼	3 (桃山)	3	原田 日郎	3 (京成章)	69
7	柴田 義之	3 (洛陽工)	0	高橋 凌平	2 (同国)	70
8	宮内 岳洋	3 (洛西)	3	徳田 信之介	2 (東稜)	71
9	小松 春樹	1 (山城)	2	神守 拓也	2 (西城陽)	72
10	宮西 皓平	2 (北嵯峨)	1	玄田 将司	3 (大谷)	73
11	澤野 倭輝	3 (すばる)	3	吹田 晃基	2 (鴨沂)	74
12	鎌田 恭明	1 (城陽)	2	増田 直裕	1 (桃山)	75
13	團 慎之介	3 (南丹)	3	瀬戸口 勇真	2 (鳥羽)	76
14	谷村 療介	2 (紫野)	0	関根 健太	1 (翔英)	77
15	中村 大	3 (洛南)	3	横江 雄大	2 (嵯峨野)	78
16	渡部 亮太郎	2 (京文教)	3	リウギョン	2 (京朝鮮)	79
<del>17</del>	<del>小島 拓実</del>	<del>2 (京産附)</del>	3	辻本 啄也	3 (菟道)	80
18	浅井 敬祐	3 (嵯峨野)	1	星野 悟悠	3 (城陽)	81
19	山添 祥史	2 (立命館)	3	沖山 誠	3 (西城陽)	82
20	小町 遥平	3 (洛陽総)	3	小椋 一平	1 (同志社)	83
21	矢野 大悟	3 (南京都)	0	小森 大輔	2 (南陽)	84
22	北村 高秀	3 (京成章)	0	友次 創徳	2 (すばる)	85
23	辻 俊喜	3 (明德)	3	石原 大揮	3 (京産附)	86
24	石浦 穰二	2 (山城)	3	大倉 勇也	2 (南丹)	87
25	稲田 大夏	3 (木津)	0	岡村 彰秀	3 (京教附)	88
26	八木 優	3 (桂)	0	小倉 孝明	1 (山城)	89
27	辻田 晃兵	3 (花園)	3	太田 智之	1 (朱雀)	90
28	山本 修馬	1 (伏見工)	0	脇阪 悠吾	1 (西乙訓)	91
29	水野 智也	1 (菟道)	3	名越 一祥	1 (洛西)	92
30	本多 康平	1 (南陽)	0	加藤 純	2 (洛南)	93
31	松田 優平	2 (鳥羽)	3	服部 翔	3 (京学園)	94
32	北野 翔太	2 (平安)	3	藤田 早俊	3 (京学園)	95
33	塚本 昂平	1 (山城)	0	山本 達也	1 (菟道)	96
34	南出 有貴	3 (木津)	3	鈴木 柁裕	3 (南陽)	97
35	富尾 映斗	3 (京産附)	0	車田 敏喜	2 (北稜)	98
36	平山 勇	1 (西乙訓)	3	森井 拓哉	2 (桃山)	99
37	玉置 健一郎	2 (翔英)	0	野上 貴裕	1 (洛星)	100
38	緒方 誠哉	2 (城陽)	3	高尾 善之	3 (亀岡)	101
39	川崎 太一	3 (南京都)	1	藤井 晶	2 (京産附)	102
40	熊谷 賢也	3 (紫野)	0	吉岡 大輔	3 (すばる)	103
41	岡 大志	1 (洛星)	3	竹田 優一	2 (農芸)	104
42	小林 溪太郎	3 (同国)	3	藤村 紘之	2 (西城陽)	105
43	上村 昌司郎	2 (すばる)	1	林 恒興	2 (東稜)	106
44	奥西 優也	3 (西城陽)	3	上田 航平	2 (洛陽総)	107
45	福田 準己	2 (同志社)	0	酒井 直紀	1 (城陽)	108
46	玉木 雄祐	3 (西京)	0	中井 彬人	1 (鳥羽)	109
47	吉村 将之	3 (南陽)	3	山口 曜	3 (洛東)	110
48	村田 裕寛	3 (亀岡)	3	鍛冶 雄大	1 (南京都)	111
49	浜田 睦生	1 (南陽)	0	<del>小泉 公大</del>	<del>3 (鴨沂)</del>	<del>112</del>
50	植村 将多	1 (京八幡)	3	中岡 佑輔	2 (紫野)	113
51	奥 慧悟	1 (嵯峨野)	0	服部 圭佑	2 (同国)	114
52	白石 浩祐	1 (洛西)	1	<del>熊本 祐貴</del>	<del>3 (本津)</del>	<del>115</del>
53	菅原 暢泰	1 (北嵯峨)	3	山本 裕也	2 (北嵯峨)	116
54	足立 悠馬	3 (鴨沂)	0	大中 佑介	2 (北桑田)	117
55	澤野 井 黛	2 (東稜)	3	幸田 卓真	3 (京教附)	118
56	若林 貴也	2 (橘)	3	岡本 孝司	3 (花園)	119
57	山中 智貴	1 (立命館)	1	丸谷 篤史	3 (嵯峨野)	120
58	林 高志	2 (京教附)	0	井上 裕太	2 (山城)	121
59	松木 一順	2 (すばる)	3	黒木 巧	2 (洛西)	122
60	宮崎 蓮	3 (花園)	1	東野 純也	2 (立命館)	123
61	廣瀬 慎	3 (桃山)	3	曾根 将史	2 (橘)	124
62	小寺 賢太	1 (京学園)	0	西 紘司	1 (東山)	125
63	岡本 賢治	1 (東山)	3			

# 男子シングルス [2]

一次予選免除： (平安) 河原林， 綾井， 丸 (京学園) 中嶋

126	長光 大地	1	(東 山)	3	3	杉山 遼	1	(東 山)	188
127	松永 隼治	2	(嵯峨野)	2	0 3	河村 知則	3	(南 陽)	189
128	八木 勇大	1	(北嵯峨)	3	3	長光 健二	2	(同 国)	190
129	渡辺 善輝	1	(洛陽工)	3	3	番場 朋亮	1	(平 安)	191
130	三宅 伸一	1	(北 稜)	0	0 1	西村 拓実	1	(花 園)	192
131	木村 健之	1	(朱 雀)	0	3	水口 輝一	3	(北桑田)	193
132	宮川 修一	2	(菟 道)	3	3	久保田 仁	1	(京学園)	194
133	立花 豪	3	(洛 東)	3	3	西村 勇治	1	(立命館)	195
134	竹内 亮太	2	(南 陽)	0	3	杉村 瞭	2	(嵯峨野)	196
135	寺石 智仁	1	(すばる)	0	1 3	木澤 悠大	3	(西城陽)	197
136	深尾 悠司	3	(洛陽総)	3	3	松岡 誠矢	2	(東 稜)	198
137	北川 貴章	3	(南京都)	0	1	山森 元気	2	(北 稜)	199
138	西山 賢成	2	(明 徳)	3	2 1	長村 弘一	3	(鴨 沂)	200
139	尾上 太一	1	(立命館)	0	3	柳川 龍太郎	2	(山 城)	201
140	井上 颯太	2	(城 陽)	3	3	杜若 龍祥	3	(明 徳)	202
141	小谷 桃之介	2	(山 城)	3	3	澤井 亮	3	(桃 山)	203
142	井波 昭太郎	2	(東 稜)	0	3	<del>小齊 孝</del>	<del>2</del>	<del>(嵯峨野)</del>	<del>204</del>
143	石嶋 稔也	2	(北嵯峨)	0	0 3	横川 真也	2	(城 陽)	205
144	関 翔太	3	(西城陽)	3	3	山内 一竜	3	(亀 岡)	206
145	伊藤 志	3	(桃 山)	3	3	内田 亮弥	3	(南 陽)	207
146	三宅 弘晃	1	(同志社)	0	2 0	細見 隼斗	3	(北嵯峨)	208
147	秋田 駿司	1	(鴨 沂)	0	3	間野 岳雄	2	(大 谷)	209
148	加藤 亮	3	(南 陽)	3	3	河邊 諒	3	(京産附)	210
149	日下 慎	3	(木 津)	3	3	山本 貴大	3	(京文教)	211
150	遠藤 熙	3	(西乙訓)	2	0	岩崎 優郁	3	(京成章)	212
151	寶谷 祐馬	1	(京八幡)	3	3 0	河合 勇喜	3	(すばる)	213
152	吉岡 尚悟	2	(洛 南)	0	0	阪村 健太	3	( 橋 )	214
153	川合 貴大	3	(京産附)	1	3	森戸 元貴	1	(同志社)	215
154	水野 裕吾	2	(すばる)	3	0 3	富田 裕輝	1	(南京都)	216
155	中村 勇斗	1	(洛 西)	0	3	高田 誠也	1	(鳥 羽)	217
156	西崎 直哉	1	(平 安)	3	3	加藤 拓也	3	(洛 東)	218
157	三谷 亮介	3	(京教附)	3	3	平野 聡	1	(平 安)	219
158	長谷川 歩	1	(洛 東)	1	3	西澤 浩之	2	(同志社)	220
159	内藤 千秋	3	(亀 岡)	1	1 3	山本 優真	2	(嵯峨野)	221
160	矢木 裕也	1	(洛 星)	3	3	山崎 琢矢	3	(西 京)	222
161	大野 拓夢	3	(すばる)	0	3	納富 大輝	3	(北嵯峨)	223
162	柴田 建人	3	(菟 道)	3	3 0	小倉 聖矢	2	(紫 野)	224
163	石崎 靖久	2	( 桂 )	0	0	磯野 弘基	3	(木 津)	225
164	緑谷 翼	3	(洛 西)	3	3	眞辺 優希	2	(翔 英)	226
165	宮下 航	3	(西城陽)	3	3	徳永 真也	3	( 桂 )	227
166	鈴木 颯一郎	1	(花 園)	1	3	吉江 辰哉	1	(洛陽工)	228
167	篠部 優斗	2	(南 陽)	3	1 3	新井 大登	2	(鳥 羽)	229
168	日高 千太	1	(木 津)	0	3	<del>中嶋 秀樹</del>	<del>2</del>	<del>(洛 南)</del>	<del>230</del>
169	越村 溪大	1	(京産附)	3	3	早川 知志	1	(洛 星)	231
170	藤谷 真行	2	(城 陽)	0	3 1	戸川 直樹	1	(南 陽)	232
171	森 亮太	2	( 橋 )	0	2	山本 啓輔	3	(京教附)	233
172	浅野 純一	3	(鳥 羽)	3	3	畑 智大	3	(西城陽)	234
173	池田 奎太	3	(同 国)	3	3	高津 光貴	2	(西乙訓)	235
174	伊藤 光亮	1	(桃 山)	2	3	阪田 翔平	1	(花 園)	236
175	岩元 尚之	1	(南京都)	0	0 3	吉田 智則	1	(南京都)	237
176	吉本 英毅	2	(洛 南)	3	3	佐野 宇則	1	(鴨 沂)	238
177	竹谷 堯将	2	(北嵯峨)	3	3	梶山 哲史	3	(農 芸)	239
178	猪尻 修輔	2	(京産附)	1	0 0	岡田 雄一郎	1	(洛陽総)	240
179	林 卓矢	2	(山 城)	1	3	橋本 悠佑	2	(京産附)	241
180	中本 剛史	2	(田 辺)	3	3	大久保 諒人	3	(すばる)	242
181	酒井 優貴	3	(京成章)	1	3	小川 凌輝	1	(桃 山)	243
182	中井 秀人	3	(嵯峨野)	3	2	八木 達哉	2	(南 丹)	244
183	駒井 俊亮	1	(京文教)	0	3 0	吉田 開	3	(同 国)	245
184	刈米 哲夫	3	(紫 野)	3	3	堀田 秀斗	2	(洛 西)	246
185	鈴木 一輝	2	(鴨 沂)	3	3	磯山 夏樹	2	(山 城)	247
<del>186</del>	<del>垣内 凌</del>	<del>1</del>	<del>(翔 英)</del>	<del>0</del>	<del>3</del>	清水 凜	2	(城 陽)	248
187	足立原 宏樹	2	(京学園)	3	3	田中 翔	2	(菟 道)	249



# 男子シングルス [4]

375	<b>三浦 健太郎</b> 1 (東山)	3	鶴尾 明大 1 (東山)	437
376	西山 慎一 1 (木津)	1 0 3	藤村 友哉 1 (京産附)	438
377	山内 辰太郎 1 (亀岡)	3	正木 俊明 3 (南陽)	439
378	中山 雄登 3 (南陽)	3 3	久保見 幸 2 (京教附)	440
379	小林 豪 2 (京産附)	0 3 0	橋本 和門 3 (北桑田)	441
380	渡辺 颯 2 (同志社)	3 2	老田 葵 1 (立命館)	442
381	武村 直征 3 (立命館)	0	池上 幸佑 2 (桃山)	443
382	原園 友規 3 (嵯峨野)	1	<b>荒木 健太郎</b> 1 (菟道)	444
383	来光 美輝 2 (桃山)	3 2	森 純平 2 (城陽)	445
384	西脇 侑司 2 (京文教)	1 3 3	新井 将心 2 (洛陽総)	446
385	岡本 俊哉 2 (紫野)	3	小林 翔伍 2 (翔英)	447
386	小西 啓介 2 (農芸)	2	西村 光平 2 (山城)	448
387	小林 純哉 3 (菟道)	3 3 2	太田 滉基 2 (亀岡)	449
388	田内 元康 2 (すばる)	1 1	<del>小齊 仁 2 (嵯峨野)</del>	<del>450</del>
389	菊井 亮佑 3 (鴨沂)	3	井崎 周 1 (洛星)	451
390	濱田 歩 2 (京成章)	3	塚本 忠 3 (桂)	452
391	辻井 源大 1 (西乙訓)	0 3	中嶋 奎介 3 (すばる)	453
392	渡邊 貴大 2 (城陽)	3 0 3	権藤 涼 3 (同国)	454
393	小屋 大地 3 (北桑田)	2	小澤 佑太 2 (鳥羽)	455
394	伊藤 証 2 (花園)	3	小林 功祈 3 (紫野)	456
395	梶本 諭一 2 (南京都)	0 1 1	松本 宅馬 2 (洛陽工)	457
396	春日 圭太 2 (すばる)	0 3	城平 明輝 1 (明德)	458
397	高岡 悠史 2 (北嵯峨)	3	福西 孝介 1 (西城陽)	459
398	山口 法輝 2 (翔英)	1	<b>中川 優麿</b> 2 (洛東)	460
399	青山 佑平 3 (山城)	3 2	廣田 遼平 3 (京産附)	461
400	小西 恭平 3 (同国)	1 3 2	川野 和樹 2 (洛西)	462
401	船野 将寛 3 (洛西)	3	竹谷 幸朗 2 (北嵯峨)	463
402	砂川 晃輝 3 (橘)	0	丹羽 晃一 1 (京文教)	464
403	八頭司 悠友 1 (京八幡)	3 0 3	関本 達基 3 (南陽)	465
404	藤井 大輔 1 (西城陽)	0 3	井上 寛 1 (山城)	466
405	<b>廣瀬 拓斗</b> 1 (平安)	3	細井 一志 2 (鴨沂)	467
406	<b>藤沼 望</b> 2 (西城陽)	3	嶋本 弘悠 2 (平安)	468
407	横田 純平 1 (桃山)	0 3	<b>阪田 有矢</b> 2 (東稜)	469
408	田中 涼平 3 (南陽)	0 0 3	野々村 拓馬 1 (洛陽総)	470
409	山崎 雄太 2 (京学園)	3	津田 洋樹 2 (大谷)	471
<del>410</del>	<del>土井 啓 2 (京産附)</del>	<del>3</del>	島村 洗一 3 (鳥羽)	472
411	島村 雄太 2 (菟道)	3 3 0	<del>柿本 遼 2 (伏見王)</del>	<del>473</del>
412	米澤 翔 3 (嵯峨野)	1 2	奥西 悠太 3 (西城陽)	474
413	吉田 晃彪 1 (城陽)	3	岩前 義勝 3 (南京都)	475
414	川村 直人 1 (花園)	3	大槻 祥平 1 (南丹)	476
415	中川 友太 3 (山城)	0 3	福田 京介 3 (北嵯峨)	477
416	藤井 武 2 (鳥羽)	3 1 1	萬尾 昂大 3 (京成章)	478
417	瀧野 由己 2 (鴨沂)	0	林 大悟 2 (山城)	479
418	久保 諒平 3 (明德)	2	虎谷 幸生 2 (京産附)	480
419	西川 智士 2 (同志社)	3 0 3	松田 惇平 3 (洛西)	481
420	植西 大介 3 (南京都)	0 3	後藤 勇美 1 (同国)	482
421	森 洋介 3 (洛星)	3	石川 雄大 2 (木津)	483
422	角谷 重治 3 (洛陽総)	3	大前 亮輔 3 (京学園)	484
423	澤 誠人 3 (南丹)	0 3	和田 一仁 1 (同志社)	485
424	坂井 友博 2 (洛東)	3 1 0	後藤 海渡 2 (城陽)	486
425	戸田 逸朗 2 (洛南)	0	冬木 秀佑 3 (鴨沂)	487
426	木村 亮太 3 (すばる)	2	山崎 一人 3 (洛南)	488
427	小林 政太 2 (京産附)	3 1 3	松田 直也 1 (立命館)	489
428	中島 正人 1 (洛陽工)	2 3	宮地 洋介 2 (京教附)	490
429	中出 成 3 (同国)	3	南部 匠 3 (すばる)	491
430	松本 拓哉 2 (西京)	3	鳩岡 裕己 3 (橘)	492
431	小川 夏輝 2 (桂)	1 0	原田 皓司 3 (南陽)	493
432	中田 拓弥 2 (翔英)	0 3 0	井口 航平 1 (西乙訓)	494
433	鶴井 悠人 3 (京教附)	3	高山 徹 2 (嵯峨野)	495
434	山下 大河 1 (北嵯峨)	0	足立 憲哉 3 (朱雀)	496
435	柳澤 信斗 2 (東稜)	5 0 3	丸山 倫弘 3 (北稜)	497
436	<b>喜多 剛士</b> 3 (平安)	3	江口 一輝 1 (桃山)	498
			<b>中村 悠作</b> 2 (花園)	499