

## 男子 学 校 対 抗

【近畿推薦】 東 山

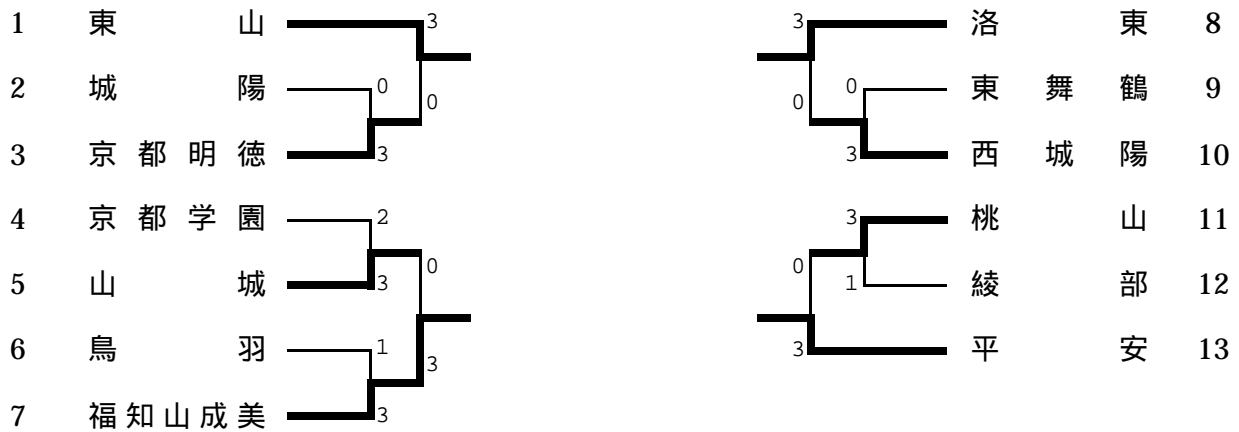

決 勝 リ ー グ

優 勝 東 山

	東 山	平 安	洛 東	成 美	得 点	勝 / 負	順 位
東 山	-	3 - 0	3 - 0	3 - 0	6		1
平 安	0 - 3	-	3 - 0	3 - 0	5		2
洛 東	0 - 3	0 - 3	-	2 - 3	3		4
福 知 山 成 美	0 - 3	0 - 3	3 - 2	-	4		3

9 位 決 定 戦 結 果

京 都 学 園 3 - 1 綾 部

## 女 子 学 校 対 抗

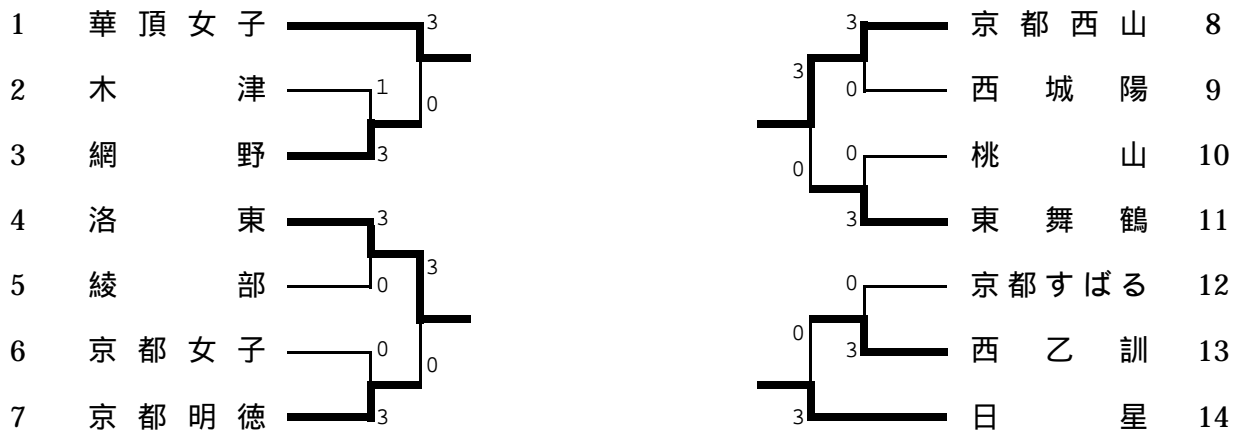

決 勝 リ ー グ

優 勝 華 頂 女 子

	華 頂	日 星	西 山	洛 東	得 点	勝 / 負	順 位
華 頂 女 子	-	3 - 0	3 - 2	3 - 1	6		1
日 星	0 - 3	-	3 - 1	3 - 2	5		2
京 都 西 山	2 - 3	1 - 3	-	2 - 3	3		4
洛 東	1 - 3	2 - 3	3 - 2	-	4		3

男子 学校対抗 準々決勝

東	山	3	対	0	京 都 明 徳
福 知 山 成 美		3	対	0	山 城 城
洛 陽	東	3	対	0	西 城 陽
平 安		3	対	0	桃 山

女子 学校対抗 準々決勝

華 頂 女 子	3	対	0	網 野
洛 東	3	対	0	京 都 明 徳
京 都 西 山	3	対	0	東 舞 鶴
日 星	3	対	0	西 乙 訓

男子 学校対抗 決勝リーグ (優勝校関係分)

	東	山	3	対	0	平	安
1 S	笠 原 弘 光	3	11 - 7 11 - 4 11 - 5	0		藤 田 智 彦	
2 S	藤 本 光	3	9 - 11 11 - 3 11 - 13 11 - 4 11 - 6	2		岡 野 真 悟	
3 D	笠 原 弘 光 谷 口 卓 也	3	11 - 7 11 - 4	0		岡 野 真 悟 宮 崎 高 氏	
4 S	谷 口 卓 也		-			辻 川 大 輔	
5 S	石 井 匠		-			三 木 貴 司	

女子 学校対抗 決勝リーグ (優勝校関係分)

	華 頂 女 子	3	対	0	日	星
1 S	大 森 香 織	3	11 - 7 11 - 6 11 - 7	0		林 実 穂
2 S	坂 本 瑞 穂	3	9 - 11 8 - 11 11 - 4 11 - 7 11 - 7	2		上 田 萌
3 D	中 島 郁 佳 坂 本 瑞 穂	3	11 - 9 13 - 11 10 - 12 11 - 9	1		上 田 萌 棧 早 紀
4 S	斉 藤 真 規		-			棧 早 紀
5 S	田 中 樂		-			松 本 恵 利

	東	山	3	対	0	福 知 山 成 美
1 S	笠 原 弘 光	3	11 - 6 11 - 5 11 - 6	0		大 島 将 樹
2 S	藤 本 光	3	11 - 8 11 - 7 10 - 12 11 - 4	1		長 岡 達 也
3 D	笠 原 弘 光 谷 口 卓 也	3	11 - 6 11 - 5	0		長 岡 達 也 西 村 一 輝
4 S	谷 口 卓 也		-			西 村 一 輝
5 S	石 井 匠		-			中 西 優 太

	華 頂 女 子	3	対	1	洛	東
1 S	石 川 操	0	6 - 11 6 - 11 9 - 11	3		佐 藤 はるか
2 S	坂 本 瑞 穂	3	11 - 6 11 - 8 11 - 5	0		宮 地 麻 未
3 D	中 島 郁 佳 大 森 香 織	3	11 - 6 6 - 11 9 - 11 11 - 5 11 - 6	2		井 上 麻 衣 子 佐 藤 はるか
4 S	田 中 樂	3	11 - 9 11 - 6 6 - 11 8 - 11 11 - 8	2		井 上 麻 衣 子
5 S	斉 藤 真 規		-			谷 澤 茉 紀

	東	山	3	対	0	洛	東
1 S	谷 口 卓 也	3	11 - 3 11 - 4 15 - 13	0		佐 藤 博 紀	
2 S	久 野 元 成	3	11 - 5 11 - 2 11 - 3	0		窪 田 忠 輔	
3 D	笠 原 弘 光 谷 口 卓 也	3	11 - 9 11 - 9 11 - 7	0		中 村 友 則 佐 藤 博 紀	
4 S	笠 原 弘 光		-			中 村 友 則	
5 S	石 井 匠		-			中 嶋 晃 大	

	華 頂 女 子	3	対	2	京 都 西 山	
1 S	坂 本 瑞 穂	3	11 - 8 11 - 7 5 - 11 11 - 5	1		中 塚 晴 香
2 S	田 中 樂	3	11 - 9 11 - 6 11 - 7	0		嶋 崎 愛 弓
3 D	中 島 郁 佳 坂 本 瑞 穂	2	11 - 9 2 - 11 7 - 11 8 - 8 11 - 11	3		嶋 崎 愛 弓 早 野 史 恵
4 S	中 島 郁 佳	0	9 - 11 7 - 11 8 - 11	3		早 野 史 恵
5 S	大 森 香 織	3	11 - 3 11 - 7 11 - 3	0		加 藤 綾

男子 学校対抗 決勝リーグ

(その2)

平		安		3 対 0		福知山成美	
1 S	三木 貴司	3	9 - 11 11 - 7 11 - 3 11 - 5	1		中西 優太	
2 S	岡野 真悟	3	11 - 9 11 - 4 11 - 2	0		長岡 達也	
3 D	岡野 真悟 宮崎 高氏	3	4 - 11 14 - 12 4 - 11 11 - 1 11 - 6	2		長岡 達也 西村 一輝	
4 S	辻川 大輔					西村 一輝	
5 S	藤田 智彦					大島 将樹	

女子 学校対抗 決勝リーグ

(その2)

日		星		3 対 2		洛 東	
1 S	松本 恵利	0	9 - 11 7 - 11 3 - 11	3		佐藤 はるか	
2 S	上田 萌	3	11 - 3 11 - 8 11 - 3	0		谷澤 茉紀	
3 D	上田 萌 棧 早紀	3	11 - 8 11 - 6 11 - 8	0		井上 麻衣子 佐藤 はるか	
4 S	林 実穂	0	8 - 11 8 - 11 7 - 11	3		井上 麻衣子	
5 S	棧 早紀	3	11 - 6 11 - 8 9 - 11 11 - 5	1		宮地 麻未	

平		安		3 対 0		洛 東	
1 S	辻川 大輔	3	11 - 5 7 - 11 11 - 9 11 - 9	1		中嶋 晃大	
2 S	岡野 真悟	3	13 - 11 11 - 7 10 - 12 11 - 8	1		佐藤 博紀	
3 D	岡野 真悟 宮崎 高氏	3	11 - 13 14 - 12 11 - 9 11 - 6 11 - 47	1		中村 友則 佐藤 博紀	
4 S	三木 貴司					中村 友則	
5 S	藤田 智彦					藪下 正明	

日		星		3 対 1		京 都 西 山	
1 S	上田 萌	3	11 - 5 11 - 1 11 - 8	0		中塚 晴香	
2 S	林 実穂	2	11 - 9 7 - 11 11 - 8 7 - 11 4 - 11	3		嶋崎 愛弓	
3 D	上田 萌 棧 早紀	3	8 - 11 11 - 4 11 - 9 11 - 8 11 - 9	2		中塚 晴香 加藤 綾	
4 S	棧 早紀	3	11 - 9 8 - 11 11 - 7 11 - 8	1		加藤 綾	
5 S	松本 恵利		7 - 11			早野 史恵	

福知山成美		3 対 2		洛 東			
1 S	長岡 達也	3	11 - 8 10 - 12 11 - 2 11 - 7	1		藪下 正明	
2 S	大島 将樹	0	10 - 12 5 - 11 8 - 11	3		佐藤 博紀	
3 D	長岡 達也 西村 一輝	3	10 - 12 11 - 4 6 - 11 11 - 3 11 - 5	2		中村 友則 佐藤 博紀	
4 S	中西 優太	0	4 - 11 9 - 11 9 - 11	3		中嶋 晃大	
5 S	西村 一輝	3	15 - 13 11 - 9 11 - 7	0		中村 友則	

洛 東		3 対 2		京 都 西 山			
1 S	宮地 麻未	0	6 - 11 2 - 11 4 - 11	3		嶋崎 愛弓	
2 S	佐藤 はるか	3	11 - 8 11 - 6 9 - 11 11 - 5	1		早野 史恵	
3 D	井上 麻衣子 佐藤 はるか	3	11 - 5 12 - 10 6 - 11 11 - 9	1		中塚 晴香 加藤 綾	
4 S	谷澤 茉紀	0	11 - 13 8 - 11 8 - 11	3		中塚 晴香	
5 S	井上 麻衣子	3	12 - 10 11 - 9 10 - 12 11 - 7	1		加藤 綾	

# 男子ダブルス

1	笠原弘光 藤原本光	3 3	(東山)	3	加久地夏 野元日	3 2	(東山)	23
2	檀野真 植山祐敬	1 1	(綾部)	0	細見勇 植村将介	3 3	(成美)	24
3	清水駿介 小島誠	3 2	(大谷)	3	安井裕 田村清貴	3 2	(洛東)	25
4	佐藤圭祐 長門義隆	3 2	(京学園)	1	金子哲 菅河晃太	3 2	(桃山)	26
5	切手大介 山内平	2 2	(明德)	3	奥市川雄 川希賢	3 2	(西城陽)	27
6	堀田翔太郎 富田卓哉	3 2	(平安)	3	平越政 田智直輝	3 3	(東山)	28
7	前田光紀 波多野智基	2 2	(成美)	0	中大優 大西島将太	1 1	(成美)	29
8	田邊祐馬 富尾航平	3 2	(西乙訓)	3	伊藤龍 澤彦也	2 1	(山城)	30
9	田中泰平 宮内開	3 3	(洛東)	1	水前谷亮 前田平志朗	3 1	(明德)	31
10	川村拓也 中塚晃平	2 1	(すばる)	0	清西直 水村貴成	3 3	(東山)	32
11	井上啓 名取駿	2 1	(東山)	3	飯橋本 橋幸久	3 3	(平安)	33
12	三木貴司 宮崎高氏	2 2	(平安)	3	西土森 倉大諒	2 1	(東山)	34
13	赤穂圭祐 内林拓太	3 3	(成美)	2	岸本駿 藤本真佑	2 2	(京学園)	35
14	島靖広 中辻嘉	3 3	(西城陽)	3	星野光 柴大喜	3 3	(京成章)	36
15	窪田忠輔 筒井敬也	3 2	(洛東)	3	中嶋晃 敷下大明	3 2	(洛東)	37
16	齋藤惇 藤井祐貴	2 2	(洛南)	0	木ノ下慎 木全太郎	3 2	(立命館)	38
17	佐藤究 小澤吉史	1 1	(東山)	3	長岡達 西村一輝	3 3	(成美)	39
18	吉村諒 藤田智彦	1 1	(平安)	0	松本航 西本村汰	1 1	(平安)	40
19	中村友則 佐藤博紀	3 2	(洛東)	3	山田翔 山田恭平	3 3	(成美)	41
20	和田卓磨 珍坂耕平	3 3	(成美)	3	朝澤海 澤恭輔	3 3	(鳥羽)	42
21	斉藤弘樹 橋谷隆史	3 3	(北嵯峨)	0	井川太 大貴平	2 3	(菟道)	43
22	中山裕登 今福卓治	3 3	(東山)	3	谷口卓 石井匠	3 3	(東山)	44

ベスト4以上はリーグ戦

		笠原・藤本	谷口・石井	加地・久野	中山・今福	得点	勝/負	順位
笠原弘光	(東山)		1 - 3	2 - 3	3 - 0	4		3
谷口卓也	(東山)	3 - 1		2 - 3	3 - 1	5		2
加地夏元	(東山)	3 - 2	3 - 2		3 - 1	6		1
中山裕登	(東山)	0 - 3	1 - 3	1 - 3		3		4

全国高等学校総合体育大会 男子ダブルス 京都府代表

加地夏元 (東山)                      谷口卓也 (東山)  
 久野元成 (東山)                      石井匠 (東山)

近畿高等学校卓球選手権大会 代表決定戦 (敗者復活戦 残り5枠)

川村拓也 (すばる)	0	金管子哲也 (桃山)	0
中塚晃平 (成美)	2	窪田田井忠輔 (洛東)	1
和珍卓耕 (西城陽)	3	山田田翔恭 (成美)	3
島靖広 (大谷)	3	佐藤藤門圭義 (京学園)	1
中辻伸嘉 (大谷)	3		3
清水駿介 (大谷)			
小島誠			
中嶋晃大 (洛東)	3	田邊祐馬 (西乙訓)	0
細見勇介 (成美)	0	飯橋田本稜久 (平安)	3
岸本駿佑 (京学園)	0	井川太貴 (菟道)	1
吉村諒 (平安)	3	中西西島優将 (成美)	0
藤田智彦	3		3

最終決定戦

平安高校に対する枠が1であるために生じた決定戦

飯田・橋本 3 - 0 藤田・吉村

中嶋・藪下 (洛東) 3 - 2 和田・珍坂 (成美)

中西・大島 (成美) 3 - 0 窪田・筒井 (洛東)

# 女子ダブルス

1	上田 萌 3 (日星)	石川 操 2 (華頂女)	24
2	大藤 佳代子 3 (京都女)	芦田 彩紀 3 (福知山)	25
3	梅山 麻衣子 1 (すばる)	島中 由貴里 3 (木津)	26
4	宮谷 麻未紀 3 (洛東)	穴澤 彩乃 3 (京学園)	27
5	繁山 佳江香 1 (華頂女)	松本 悠梨里 3 (北嵯峨)	28
6	井上 麻子 2 (明德)	中塚 晴香 3 (西山)	29
7	香川 智佳 3 (東舞鶴)	堀野 華 1 (華頂女)	30
8	安西 晴香 3 (西城陽)	井中 朋子 2 (洛東)	31
9	芦田 詩織 1 (西山)	有武 美華子 3 (すばる)	32
10	池田 茜菜美 2 (西乙訓)	廣瀨 光咲 1 (日星)	33
11	中坂 郁佳穂 2 (華頂女)	安坂 三友紀 3 (西乙訓)	34
12	斉藤 真規 3 (華頂女)	中安 彩乃 3 (明德)	35
13	荒高 萌子 2 (八幡)	嶋崎 愛弓 3 (西山)	36
14	宮西 美恵 3 (桃山)	寺井 江里 1 (明德)	37
15	松下 喜代 2 (西山)	伊藤 千奈美 3 (桃山)	38
16	平野 加織 3 (西乙訓)	久末 友野 3 (洛東)	39
17	林 実穂 3 (日星)	井植 麻美 1 (日星)	40
18	小池 千由 3 (華頂女)	大天 香織 2 (華頂女)	41
19	池田 恵美純 3 (木津)	角澤 しのぶ 1 (明德)	42
20	山高 紗小梨 2 (明德)	廣西 絢香 3 (木津)	43
21	山田 裕菜 1 (城陽)	奥野 桃真 2 (網野)	44
22	大西 楓村 愛里 2 (綾部)	小堀 沙那 3 (西乙訓)	45
23	井上 麻衣子 3 (洛東)	高松 麻珠 3 (東舞鶴)	46
		河内 彩美 3 (華頂女)	47

ベスト4以上はリーグ戦

					中島・坂本	斉藤・小野	石川・田中	河内・田中	得点	勝/負	順位
中坂	島本	郁瑞	佳穂	(華頂女)		3 - 2	1 - 3	3 - 0	5		2
斉小	藤野	真規	友里代	(華頂女)	2 - 3		1 - 3	2 - 3	3		4
石田	川中	操樂		(華頂女)	3 - 1	3 - 1		3 - 1	6		1
河田	内中	彩茉	美	(華頂女)	0 - 3	3 - 2	1 - 3		4		3

全国高等学校総合体育大会 女子ダブルス 京都府代表

石川 操 (華頂女)                      中坂 島本 郁佳 (華頂女)  
 田中 樂 (華頂女)                      坂本 瑞穂 (華頂女)

近畿高等学校卓球選手権大会 代表決定戦(敗者復活戦)

奥野 桃子 (網野)	0		廣鍋 瀬田 光 咲 (日星)
野村 真美 (西山)	3	2	井中 上村 朋子 (洛東)
松下 喜代 (西山)	3	3	芦中 田塚 詩織 (西山)
大藤 佳代子 (京都女)			芦田 田原 彩紀 (福知山)
池田 惠美 (木津)	0	3	穴松 澤原 彩乃 (京学園)
森西 香純 (日星)	3		
井植 麻真 (日星)	3		

安藤 晴香 (西城陽)	2	
西川 悠 (西城陽)	2	1
荒木 萌子 (八幡)	3	3
高田 亜貴子 (八幡)	3	
寺井 江里 (明德)	3	
山川 みなみ (明德)		
小堀 沙那 (西乙訓)	3	3
嶋井 萌愛 (西乙訓)	3	
大西 槻村 愛里 (綾部)	1	
西村 真貴 (綾部)		

男子ダブルス

準々決勝

笠原・藤本 (東山) 3 - 0 堀・富田 (平安)  
谷口・石井 (東山) 3 - 2 三木・宮崎 (平安)  
加地・久野 (東山) 3 - 0 平田・越智 (東山)  
中山・今福 (東山) 3 - 2 西森・土倉 (東山)

女子ダブルス

準々決勝

中島・坂本 (華頂女) 3 - 1 上田・棧 (日星)  
斉藤・小野 (華頂女) 3 - 2 井上・佐藤 (洛東)  
石川・田中 (華頂女) 3 - 0 姫野・堀 (華頂女)  
河内・田中 (華頂女) 3 - 2 嶋崎・早野 (西山)

男子ダブルス

決勝リーグ

	笠原・藤本	谷口・石井	加地・久野	中山・今福	得点	勝/負	順位
笠原 弘光 藤本 光 (東山)	-	1 9-11 11-9 3	2 9-11 11-9 3	3 11-7 11-5 0	4	/	3
谷口 卓也 石井 匠 (東山)	3 11-9 9-11 1	-	2 11-6 6-11 3	3 11-9 11-4 1	5	/	2
加地 夏日 久野 元成 (東山)	3 11-9 9-11 2	3 6-11 11-6 2	-	3 5-11 11-8 1	6	/	1
中山 裕登 今福 卓治 (東山)	0 7-11 5-11 3	1 9-11 4-11 3	1 11-5 8-11 3	-	3	/	4

女子ダブルス

決勝リーグ

	中島・坂本	河内・田中	石川・田中	斉藤・小野	得点	勝/負	順位
中島 郁佳 坂本 瑞穂 (華頂女)	-	3 11-9 12-10 2	1 6-11 7-11 3	3 12-10 11-6 0	5	/	2
河内 彩 田中 茉美 (華頂女)	2 9-11 10-12 3	-	1 11-8 9-11 3	2 9-11 11-7 3	3	/	4
石川 操 田中 樂 (華頂女)	3 11-6 11-7 1	3 8-11 11-9 1	-	3 11-5 10-12 1	6	/	1
斉藤 真規 小野 友里代 (華頂女)	0 10-12 6-11 3	3 11-9 7-11 2	1 5-11 12-10 3	-	4	/	3

男女とも、上位2組が京都府代表として全国高校総体に出場。



# 男子シングルス

【近畿推薦】 笠原，石井（東山）

1	笠原 弘光	3	(東山)	3	谷口 卓也	3	(東山)	26
2	安井 裕貴	3	(洛東)	1 0 3	長門 義隆	2	(京学園)	27
3	西村 淳	1	(平安)	3	伊藤 龍彦	2	(山城)	28
4	清水 直希	3	(東山)	3	越智 直輝	3	(東山)	29
5	赤穂 圭祐	3	(成美)	1 1 0	堀 翔太郎	3	(平安)	30
6	岸本 駿佑	2	(京学園)	0 3	長岡 達也	3	(成美)	31
7	今福 卓治	3	(東山)	3	中山 裕登	3	(東山)	32
8	宮崎 高氏	2	(平安)	0	中嶋 晃大	3	(洛東)	33
9	中村 友則	3	(洛東)	0 3 3	中西 優太	1	(成美)	34
10	土倉 諒	1	(東山)	3	小澤 吉史	1	(東山)	35
11	富田 卓哉	2	(平安)	0	荒木 奏一朗	3	(北稜)	36
12	山田 翔平	3	(成美)	3 3 0	岡野 真悟	3	(平安)	37
13	加地 夏日	3	(東山)	2	久野 元成	2	(東山)	38
14	西森 大輔	2	(東山)	3	藪下 正明	2	(洛東)	39
15	水谷 亮太	3	(明德)	0 0 1	波多野 智基	2	(成美)	40
16	松本 航汰	1	(平安)	3	佐藤 究	1	(東山)	41
17	名取 駿	1	(東山)	0	中辻 伸嘉	3	(西城陽)	42
18	珍坂 耕平	3	(成美)	3 0 3	三木 貴司	2	(平安)	43
19	辻川 大輔	3	(平安)	3	井上 啓	2	(東山)	44
20	西村 一輝	3	(成美)	3	切手 大介	2	(明德)	45
21	佐藤 博紀	2	(洛東)	3 2 1	西村 貴成	3	(東山)	46
22	平田 政貴	3	(東山)	1	飯田 稜	3	(平安)	47
23	藤田 智彦	1	(平安)	3	吉村 諒	1	(平安)	48
24	朝田 海	3	(鳥羽)	0 1 3	前田 光紀	2	(成美)	49
25	藤本 光	3	(東山)	3	石井 匠	3	(東山)	50

ベスト8以上はリーグ戦

男子シングルス 決勝リーグ

	笠原	石井	谷口	藤本	辻川	岡野	久野	土倉	得点	勝/負	順位
1 笠原 弘光 (東山)		3 - 1	3 - 0	3 - 0	3 - 1	3 - 0	3 - 1	3 - 0	14		1
2 石井 匠 (東山)	1 - 3		3 - 1	3 - 1	3 - 0	3 - 0	3 - 2	3 - 0	13		2
3 谷口 卓也 (東山)	0 - 3	1 - 3		2 - 3	3 - 0	3 - 0	3 - 1	3 - 0	11		3
4 藤本 光 (東山)	0 - 3	1 - 3	3 - 2		3 - 0	3 - 1	2 - 3	3 - 0	11		4
5 辻川 大輔 (平安)	1 - 3	0 - 3	0 - 3	0 - 3		2 - 3	0 - 3	3 - 0	8		6
6 岡野 真悟 (平安)	0 - 3	0 - 3	0 - 3	1 - 3	3 - 2		0 - 3	1 - 3	8		7
7 久野 元成 (東山)	1 - 3	2 - 3	1 - 3	3 - 2	3 - 0	3 - 0		3 - 0	11		5
8 土倉 諒 (東山)	0 - 3	0 - 3	0 - 3	0 - 3	0 - 3	3 - 1	0 - 3		8		8

3・4・5位 , 6・7・8位 は対戦者間の成績による

全国高校総体 男子シングルス 京都府代表

笠原 弘光 (東山)

石井 匠 (東山)

谷口 卓也 (東山)

藤本 光 (東山)

近畿高校卓球選手権 代表決定戦(敗者復活戦)

東山高校内の代表決定戦 (残り4枠)



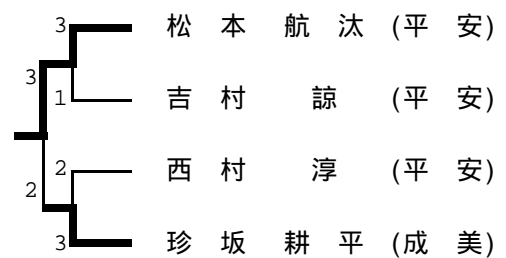
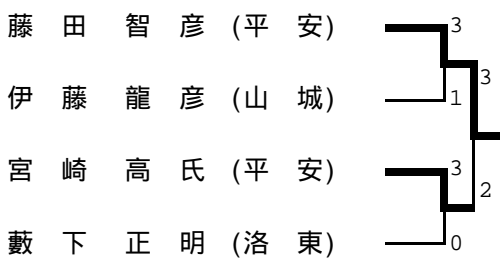
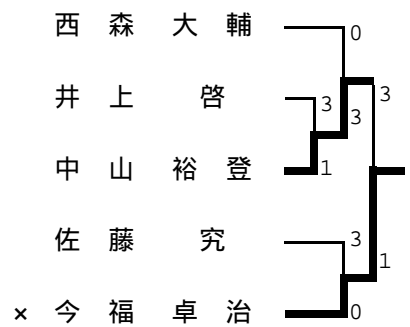
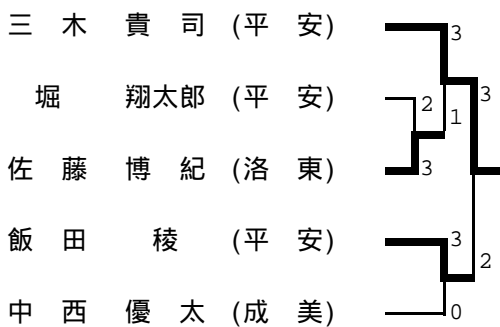







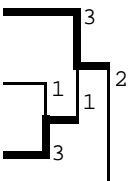
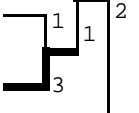
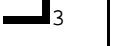

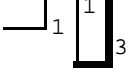

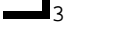

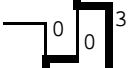
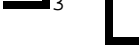

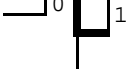

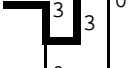
敗者が試合を続ける形



# 男子シングルス 決勝リーグ(結果)

	笠原	石井	谷口	藤本	辻川	岡野	久野	土倉	得点	勝/負	順位	
1 笠原 弘光 (東山) 3		3 11-7 9-11 11-8 12-10 -	1 3 11-8 -	0 3 12-10 11-6 -	0 3 11-5 11-3 11-6 -	1 3 11-6 9-11 12-10 -	0 3 11-7 11-6 -	1 3 10-12 11-3 11-4 11-9 -	0 3 11-8 11-8 11-9 -	14	/	1
2 石井 匠 (東山) 3	1 7-11 11-9 8-11 10-12 -		3 11-9 10-12 11-9 -	1 3 11-7 6-11 11-8 14-12 -	0 3 11-9 11-8 -	0 3 13-11 11-5 11-3 -	2 3 9-11 11-5 12-14 11-9 11-4 -	0 3 11-7 11-1 11-9 -	13	/	2	
3 谷口 卓也 (東山) 3	0 10-12 6-11 8-11 -	1 9-11 9-11 12-10 9-11 -		2 11-9 12-10 4-11 8-11 7-11	3 11-6 11-2 11-4 -	0 3 11-9 11-7 11-6 -	3 11-7 4-11 11-9 11-7 -	1 3 11-8 11-5 11-5 -	0 3 11-8 11-5 11-5 -	11	5/4	3
4 藤本 光 (東山) 3	0 5-11 3-11 6-11 -	1 7-11 11-6 8-11 12-14 -	3 9-11 10-12 11-4 11-8 11-7		2 11-5 11-8 11-2 -	0 3 11-7 11-9 6-11 11-5 -	1 2 11-13 11-8 8-11 11-6 6-11 -	3 3 11-6 11-7 11-7 11-7 -	0 3 11-6 11-7 11-7 -	11	5/5	4
5 辻川 大輔 (平安) 3	1 6-11 11-9 7-11 10-12 -	0 9-11 8-11 8-11 -	3 0 6-11 2-11 4-11 -	3 0 5-11 8-11 2-11 -		3 2 11-9 5-11 9-11 11-5 5-11 -	0 0 8-11 9-11 6-11 -	3 3 11-7 11-9 11-4 -	0 3 11-7 11-9 11-4 -	8	5/3	6
6 岡野 真悟 (平安) 3	0 7-11 6-11 4-11 -	0 11-13 5-11 3-11 -	3 0 9-11 7-11 6-11 -	1 3 7-11 9-11 11-6 5-11 -	3 3 9-11 11-5 11-9 5-11 11-5 -		0 0 9-11 3-11 4-11 -	3 1 11-3 8-11 8-11 10-12 -	3 1 11-3 8-11 8-11 10-12 -	8	4/5	7
7 久野 元成 (東山) 2	1 12-10 3-11 4-11 9-11 -	2 11-9 5-11 14-12 9-11 4-11	3 1 7-11 11-4 9-11 7-11 -	3 3 13-11 8-11 11-8 6-11 11-6	2 3 11-8 11-9 11-6 -	0 3 11-8 11-9 11-6 -	0 3 11-9 11-3 11-4 -		3 3 11-7 11-4 11-7 -	11	4/5	5
8 土倉 諒 (東山) 1	0 8-11 8-11 9-11 -	0 7-11 1-11 9-11 -	3 0 8-11 5-11 5-11 -	3 0 6-11 7-11 7-11 -	3 0 7-11 9-11 4-11 -	3 3 3-11 11-8 11-8 12-10 -	0 0 7-11 4-11 7-11 -		3 3 7-11 4-11 7-11 -	8	3/4	8

# 女子シングルス

1	上田 萌	3	(日星)		3	齊藤 真規	3	(華頂女)	26
2	岸 佑子	1	(すばる)		2	竹下 恵里奈	2	(西山)	27
3	姫野 華	1	(華頂女)		3	安楽島 糸	2	(明德)	28
4	角 しのぶ	1	(明德)		3	林 実穂	3	(日星)	29
5	宮地 麻未	3	(洛東)		3	平野 加織	3	(西乙訓)	30
6	芦田 彩紀	1	(福知山)		3	繁田 佳江	1	(華頂女)	31
7	田中 茉美	3	(華頂女)		3	佐藤 はるか	2	(洛東)	32
8	天野 有香	1	(華頂女)		3	加藤 綾	2	(西山)	33
9	高田 亜弓	2	(明德)		3	小野 友里代	2	(華頂女)	34
10	中塚 晴香	3	(西山)		3	井上 麻子	2	(明德)	35
11	谷澤 茉紀	1	(洛東)		3	井上 麻衣子	3	(洛東)	36
12	西村 真貴	1	(綾部)		1	廣瀬 光咲	1	(日星)	37
13	河内 彩	3	(華頂女)		2	中島 郁佳	2	(華頂女)	38
14	石川 操	2	(華頂女)		0	小池 千由紀	3	(華頂女)	39
15	植山 真実	1	(日星)		0	松田 珠実	2	(東舞鶴)	40
16	有田 美華子	3	(すばる)		0	松下 喜代	2	(西山)	41
17	松澤 美紀子	1	(明德)		3	中島 彩乃	3	(明德)	42
18	堀 千紗都	1	(華頂女)		3	武内 元江	2	(すばる)	43
19	早野 史恵	3	(西山)		3	坂本 瑞穂	1	(華頂女)	44
20	松本 恵利	3	(日星)		2	安部 翠	3	(明德)	45
21	山田 沙矢香	1	(華頂女)		0	久山 友野	3	(洛東)	46
22	嶋崎 愛弓	3	(西山)		3	今西 由未	2	(華頂女)	47
23	山田 麻美	3	(明德)		3	棧 早紀	3	(日星)	48
24	中村 真菜美	2	(洛東)		3	林 あゆみ	2	(西山)	49
25	大森 香織	2	(華頂女)		3	山本 紗小梨	2	(明德)	50
					3	田中 樂	2	(華頂女)	51

ベスト8以上はリーグ戦

女子シングルス 決勝リーグ

	田中	田中	斉藤	大森	早野	中島	坂本	天野	得点	勝/負	順位
1 田中 茉美 (華頂女)		0 - 3	0 - 3	2 - 3	2 - 3	0 - 3	0 - 3	0 - 3	7		8
2 田中 樂 (華頂女)	3 - 0		2 - 3	0 - 3	3 - 2	3 - 0	3 - 1	3 - 2	12	5 / 3	1
3 斉藤 真規 (華頂女)	3 - 0	3 - 2		3 - 2	0 - 3	0 - 3	3 - 2	3 - 1	12	3 / 5	3
4 大森 香織 (華頂女)	3 - 2	3 - 0	2 - 3		3 - 1	3 - 1	1 - 3	1 - 3	11		4
5 早野 史恵 (西山)	3 - 2	2 - 3	3 - 0	1 - 3		2 - 3	3 - 1	3 - 0	11		5
6 中島 郁佳 (華頂女)	3 - 0	0 - 3	3 - 0	1 - 3	3 - 2		3 - 1	3 - 0	12	3 / 3	2
7 坂本 瑞穂 (華頂女)	3 - 0	1 - 3	2 - 3	3 - 1	1 - 3	1 - 3		3 - 1	10		6
8 天野 有香 (華頂女)	3 - 0	2 - 3	1 - 3	3 - 1	0 - 3	0 - 3	1 - 3		9		7

1・2・3位 , 4・5位は 対戦者間の成績による

全国高校総体 女子シングルス 京都府代表

田中 樂 (華頂女)

中島 郁佳 (華頂女)

斉藤 真規 (華頂女)

大森 香織 (華頂女)

# 女子シングルス 決勝リーグ(結果)

	田中	田中	斉藤	大森	早野	中島	坂本	天野	得点	勝 / 負	順位
1	田中 菜美 (華頂女) 3	0 9-11 5-11 9-11 3 - -	0 7-11 3 3-11 7-11 3 - -	2 4-11 11-13 11-8 3 11-8 7-11	2 5-11 6-11 11-5 3 11-9 7-11	0 4-11 7-11 6-11 3 - -	0 1-11 7-11 5-11 3 - -	0 6-11 6-11 9-11 3 - -	7	/	8
2	田中 樂 (華頂女) 2	3 11-9 11-5 11-9 0 - -	2 11-1 7-11 6-11 3 11-4 7-11	0 8-11 9-11 3-11 3 - -	3 11-9 9-11 7-11 2 11-4 11-5	3 11-7 11-9 13-11 0 - -	3 11-5 8-11 11-6 1 11-7 -	3 9-11 11-5 9-11 2 11-9 14-12	12	5 / 3	1
3	斉藤 真規 (華頂女) 3	3 11-7 11-3 11-7 0 - -	3 1-11 11-7 11-6 2 4-11 11-7	3 11-5 11-13 3-11 2 11-9 11-9	0 9-11 9-11 4-11 3 - -	0 5-11 4-11 15-17 3 - -	3 4-11 4-11 2 11-6 12-10	3 12-10 11-9 9-11 1 11-6 -	12	3 / 5	3
4	大森 香織 (華頂女) 2	3 11-4 13-11 8-11 2 8-11 11-7	3 11-8 11-9 11-3 0 - -	2 5-11 13-11 11-3 3 9-11 9-11	3 11-7 9-11 11-5 1 12-10 -	3 11-3 11-5 9-11 1 11-3 -	1 11-5 7-11 16-18 3 5-11 -	1 11-9 7-11 8-11 3 10-12 -	11	/	4
5	早野 史恵 (西山) 3	3 11-5 11-6 5-11 2 9-11 11-7	2 9-11 11-9 11-7 3 4-11 5-11	3 11-9 11-9 11-4 0 - -	1 7-11 11-9 5-11 3 10-12 -	2 11-7 4-11 11-9 3 7-11 7-11	3 9-11 11-7 11-3 1 11-9 -	3 11-4 11-9 11-4 0 - -	11	/	5
6	中島 郁佳 (華頂女) 2	3 11-4 11-7 11-6 0 - -	0 7-11 9-11 11-13 3 - -	3 11-5 11-4 17-15 0 - -	1 3-11 5-11 11-9 3 3-11 -	3 7-11 11-4 9-11 2 11-7 11-7	3 11-9 11-6 6-11 1 12-10 -	3 11-6 11-7 11-3 0 - -	12	3 / 3	2
7	坂本 瑞穂 (華頂女) 1	3 11-1 11-7 11-5 0 - -	1 5-11 11-8 6-11 3 7-11 -	2 11-4 5-11 11-4 3 6-11 10-12	3 5-11 11-7 18-16 1 11-5 -	1 11-9 7-11 3-11 3 9-11 -	1 9-11 6-11 11-6 3 10-12 -	3 11-1 7-11 12-10 1 11-9 -	10	/	6
8	天野 有香 (華頂女) 1	3 11-6 11-6 11-9 0 - -	2 11-9 5-11 11-9 3 9-11 12-14	1 10-12 9-11 11-9 3 6-11 -	3 9-11 11-7 11-8 1 12-10 -	0 4-11 9-11 4-11 3 - -	0 6-11 7-11 3-11 3 - -	1 1-11 11-7 10-12 3 9-11 -	9	/	7