

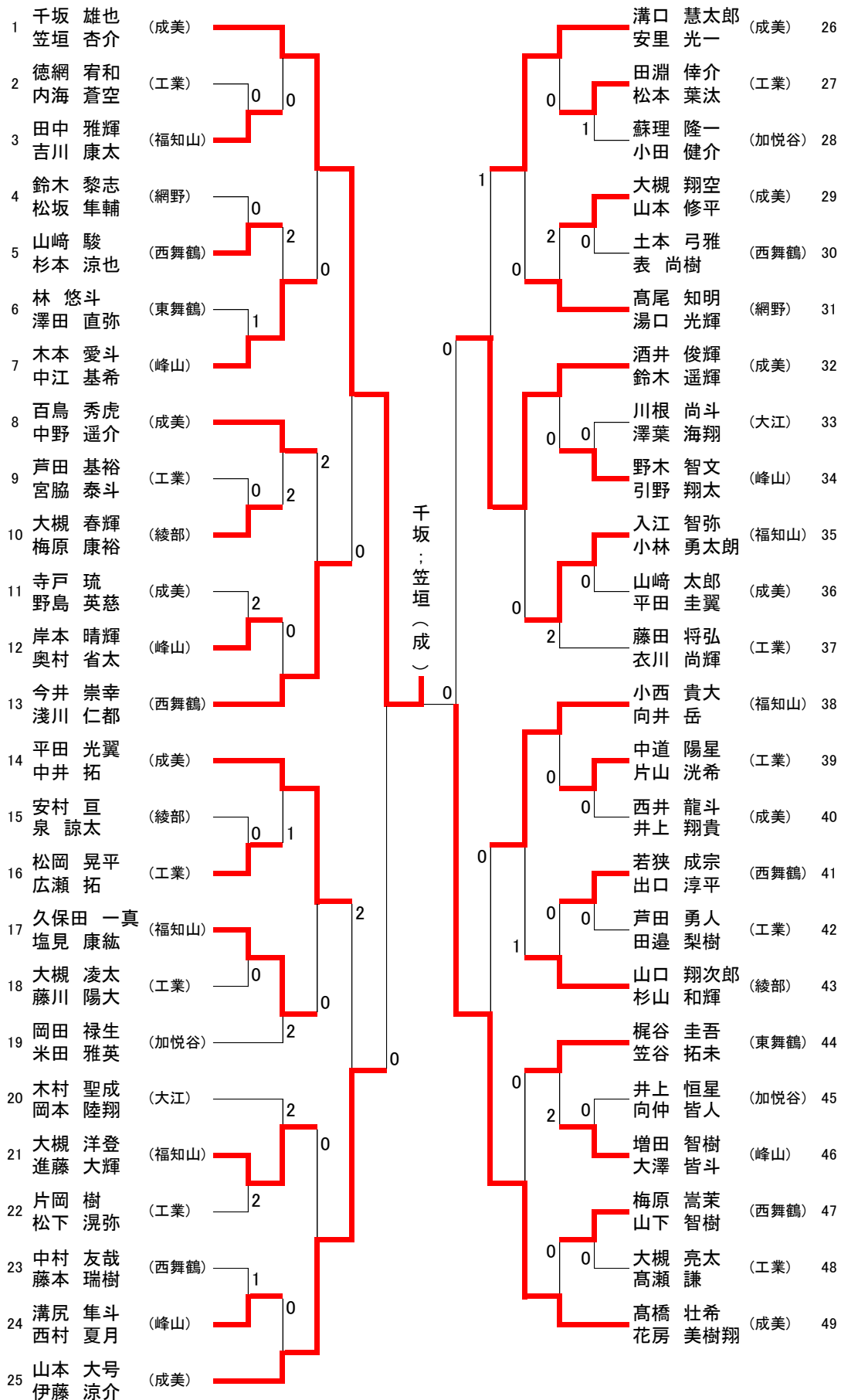

# 函丹高等学校卓球選手権

2018年5月3日(木) 宮津市民体育館

## 男子ダブルス



# 函丹高等学校卓球選手権

2017年5月3日(水) 宮津市民体育館

## 女子ダブルス

[一次予選免除] (成美) 幡司杏香; 前田流星

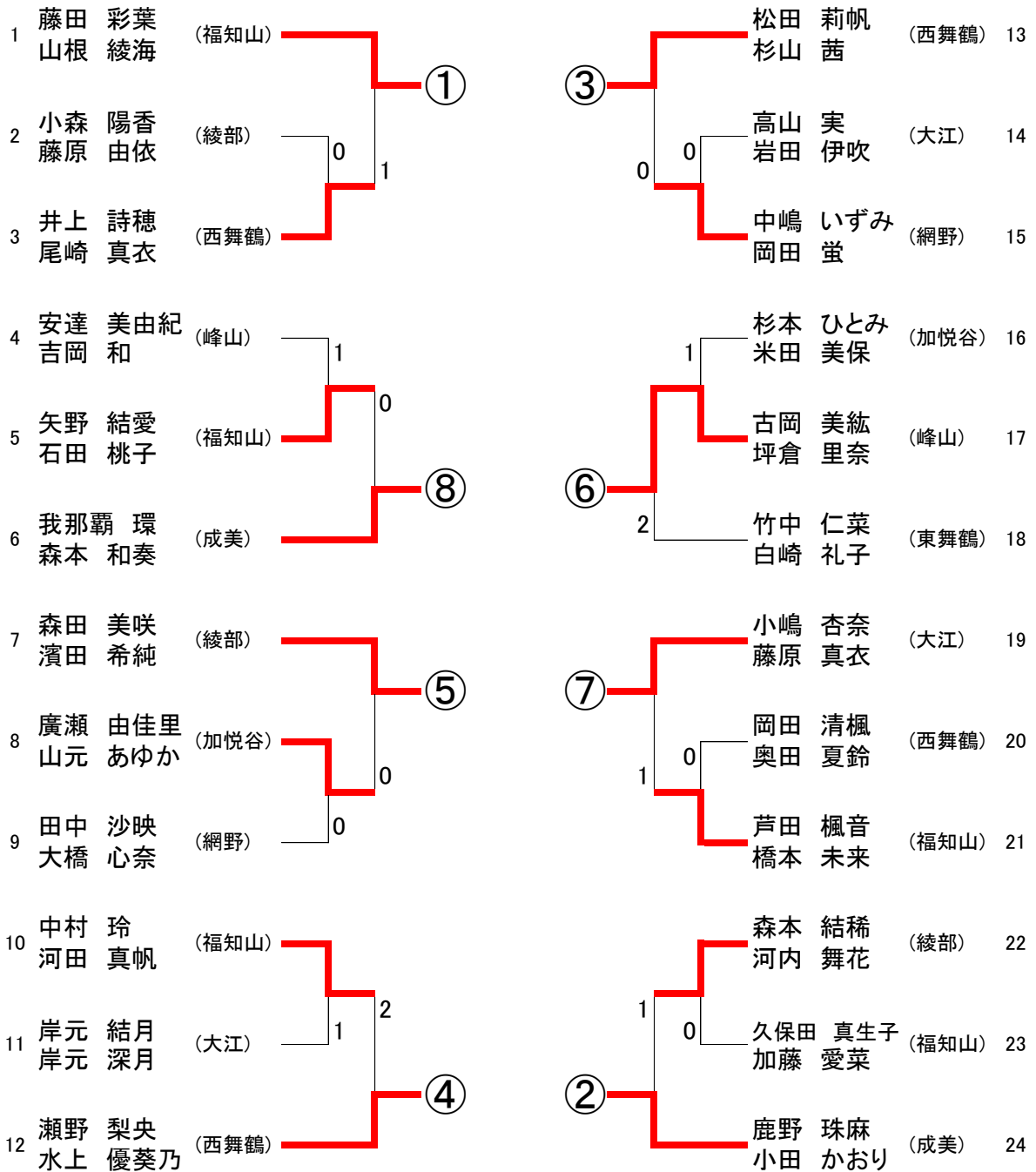

### 決勝トーナメント

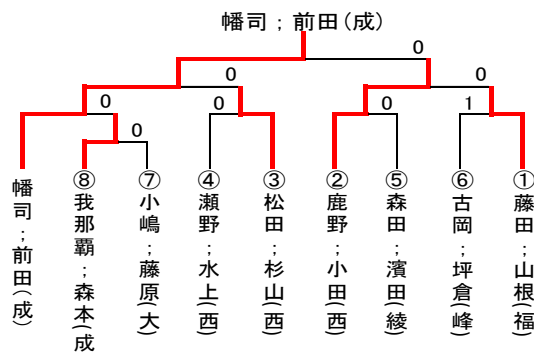



# 男子シングルス (2 / 2)

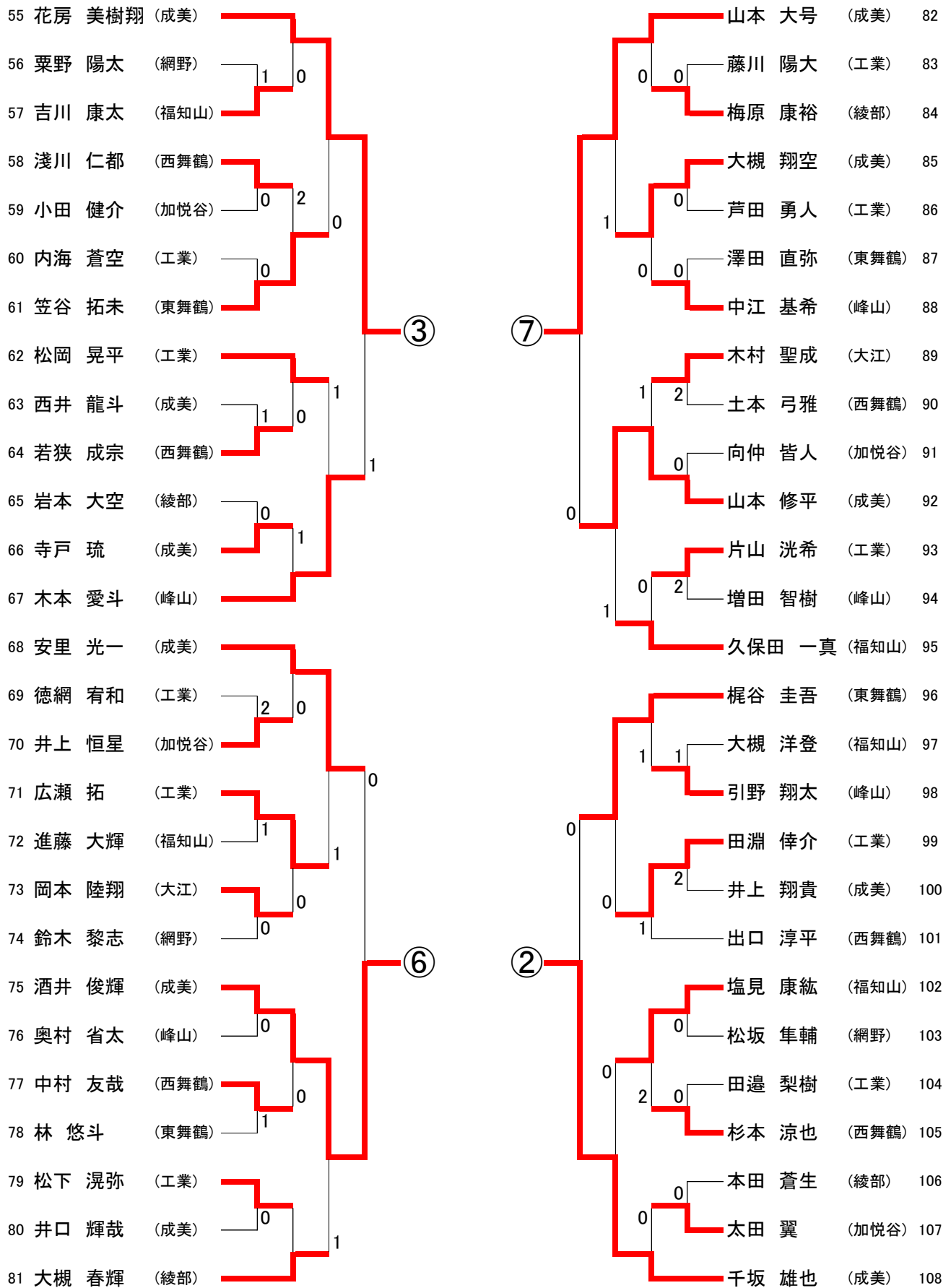

# 両丹高等学校卓球選手権

2018年5月3日(木) 宮津市民体育館

## 女子シングルス

[一次予選免除] (成美)幡司杏香 前田流星

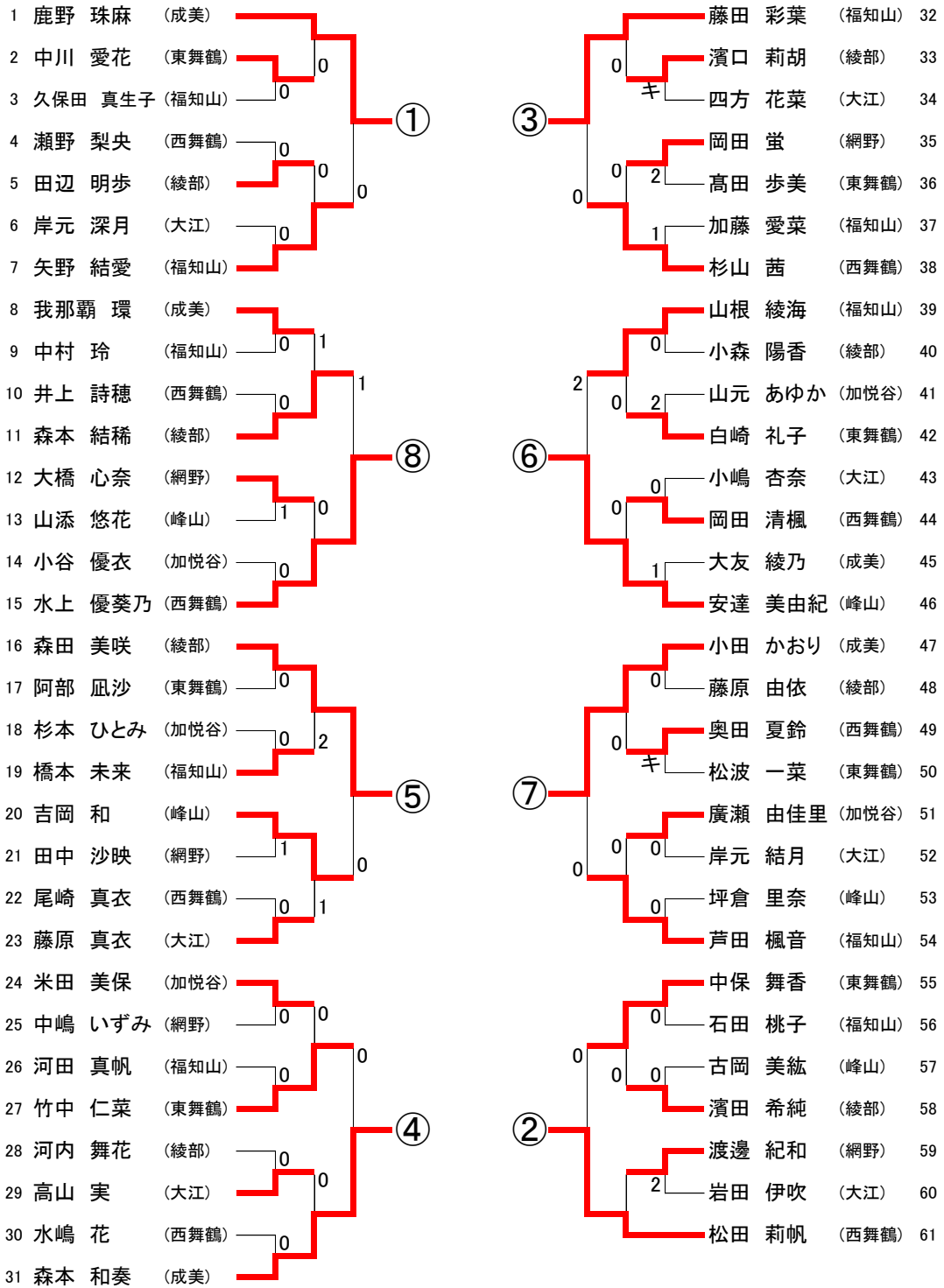

### 決勝トーナメント

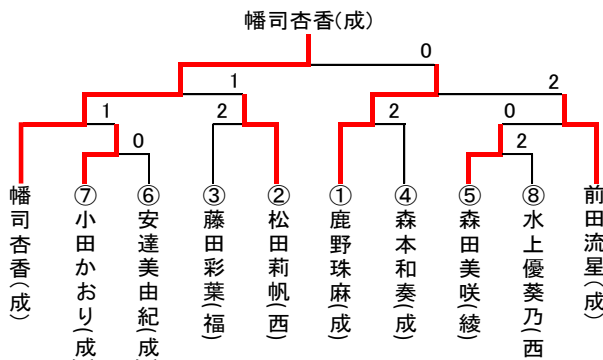

男子ダブルス  
順位決定

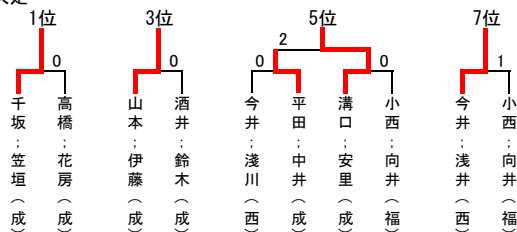

最終順位

- ① 千坂；笠垣（成）
- ② 高橋；花房（成）
- ③ 山本；伊藤（成）
- ④ 酒井；鈴木（成）
- ⑤ 溝口；安里（成）
- ⑥ 平田；中井（成）
- ⑦ 今井；浅川（西）
- ⑧ 小西；向井（福）

女子ダブルス  
順位決定

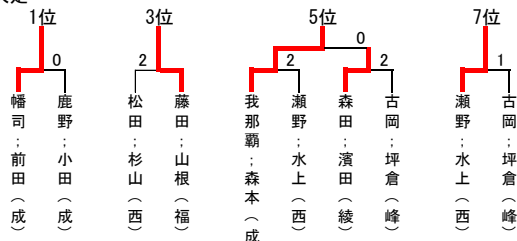

最終順位

- ① 幡司；前田（成）
- ② 鹿野；小田（成）
- ③ 藤田；山根（福）
- ④ 松田；杉山（西）
- ⑤ 我那覇；森本（成）
- ⑥ 森田；濱田（綾）
- ⑦ 瀬野；水上（西）
- ⑧ 古岡；坪倉（峰）
- ⑨ 小嶋；藤原（大）

男子シングルス  
順位決定

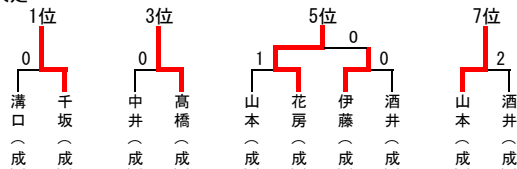

最終順位

- ① 千坂（成）
- ② 溝口（成）
- ③ 高橋（成）
- ④ 中井（成）
- ⑤ 花房（成）
- ⑥ 伊藤（成）
- ⑦ 山本（成）
- ⑧ 酒井（成）

女子シングルス  
順位決定

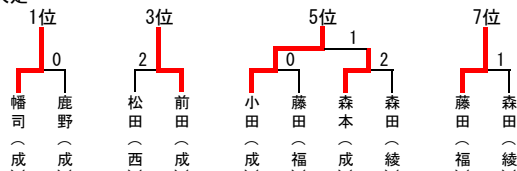

最終順位

- ① 幡司（成）
- ② 鹿野（成）
- ③ 前田（成）
- ④ 松田（西）
- ⑤ 小田（成）
- ⑥ 森本（成）
- ⑦ 藤田（福）
- ⑧ 森田（綾）
- ⑨ 水上（西）
- ⑩ 安達（峰）

男子学校対抗  
最終順位

- ① 福知山成美
- ② 西舞鶴
- ③ 綾部

女子学校対抗  
最終順位

- ① 福知山成美
- ② 福知山
- ③ 西舞鶴
- ④ 綾部

**男子**

シングルス上位6名・ダブルス上位2組  
同点時はシングルスの数で優劣をつける

シングルス

	選手名	学校名
1位(10点)	千坂 雄也(3)	福知山成美
2位(8点)	溝口慧太郎(3)	福知山成美
3位(6点)	高橋 壮希(3)	福知山成美
4位(6点)	中井 拓(3)	福知山成美
5位(4点)	花房美樹翔(2)	福知山成美
6位(4点)	伊藤 涼介(2)	福知山成美
7位(2点)	山本 大号(3)	福知山成美
8位(2点)	酒井 俊輝(1)	福知山成美
ベスト16 (1点)	杉山 和輝(2)	綾部
	平田 光翼(3)	福知山成美
	鈴木 遥輝(1)	福知山成美
	小西 貴大(3)	福知山
	木本 愛斗(2)	峰山
	安里 光一(3)	福知山成美
	山本 修平(1)	福知山成美
	梶谷 圭吾(2)	東舞鶴

学校別得点

学校名	得点
成美	47
綾部	1(1)
西舞鶴	1(0)
福知山	2
峰山	1(1)
加悦谷	0
大江	0
網野	0
工業	0
東舞鶴	1(1)



学校対抗組合せ

①福知山成美
②福知山
③東舞鶴
④峰山
⑤綾部
⑥西舞鶴
⑦網野
⑧加悦谷
⑨大江
⑩工業

ダブルス

	選手名	学校名
1位(5点)	千坂 雄也(3) ; 笠垣 杏介(2)	福知山成美
2位(4点)	高橋 壮希(3) ; 花房美樹翔(2)	福知山成美
3位(3点)	山本 大号(3) ; 伊藤 涼介(2)	福知山成美
4位(3点)	酒井 俊輝(1) ; 鈴木 遥輝(1)	福知山成美
5位(2点)	溝口慧太郎(3) ; 安里 光一(3)	福知山成美
6位(2点)	平田 光翼(3) ; 中井 拓(3)	福知山成美
7位(1点)	今井 崇幸(2) ; 浅川 仁都(2)	西舞鶴
8位(1点)	小西 貴大(3) ; 向井 岳(2)	福知山

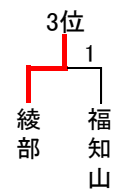
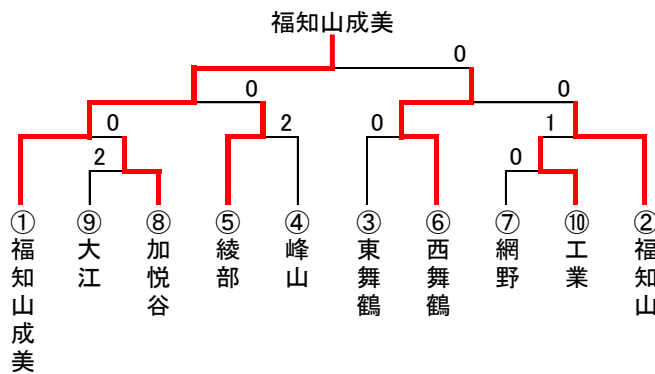



**女子**

シングルス上位6名・ダブルス上位2組  
同点時はシングルの点数で優劣をつける

シングルス

	選手名	学校名
1位(10点)	幡司 杏香(3)	福知山成美
2位(8点)	鹿野 珠麻(2)	福知山成美
3位(6点)	前田 流星(3)	福知山成美
4位(6点)	松田 莉帆(2)	西舞鶴
5位(4点)	小田かおり(1)	福知山成美
6位(4点)	森本 和奏(2)	福知山成美
7位(2点)	藤田 彩葉(3)	福知山
8位(2点)	森田 美咲(2)	綾部
9位(1点)	水上優葵乃(2)	西舞鶴
	安達美由紀(3)	峰山
ベスト18 (1点)	矢野 結愛(2)	福知山
	森本 結稀(1)	綾部
	吉岡 和(2)	峰山
	竹中 仁菜(3)	東舞鶴
	杉山 茜(2)	西舞鶴
	山根 綾海(3)	福知山
	芦田 楓音(2)	福知山
	中保 舞香(3)	東舞鶴

学校別得点

学校名	得点
成美	41
福知山	8
西舞鶴	12
加悦谷	0
峰山	3
東舞鶴	2
大江	0
網野	0
綾部	5

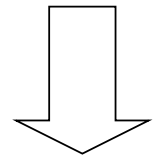

学校対抗組合せ

①西舞鶴
②福知山
③綾部
④峰山
⑤東舞鶴
⑥大江
⑦網野
⑧加悦谷

ダブルス

	選手名	学校名
1位(5点)	幡司 杏香(3) ; 前田 流星(3)	福知山成美
2位(4点)	鹿野 珠麻(2) ; 小田かおり(1)	福知山成美
3位(3点)	藤田 彩葉(3) ; 山根 綾海(3)	福知山
4位(3点)	松田 莉帆(2) ; 杉山 茜(2)	西舞鶴
5位(2点)	我那覇 環(3) ; 森本 和奏(2)	福知山成美
6位(2点)	森田 美咲(2) ; 濱田 希純(2)	綾部
7位(1点)	瀬野 梨央(3) ; 水上優葵乃(2)	西舞鶴
8位(1点)	古岡 美鋳(2) ; 坪倉 里奈(1)	峰山

[一次予選免除] 福知山成美

