

両丹高等学校卓球新人大会

2018年9月8日(土) 福知山市民体育館

男子ダブルス

一次予選免除

笠垣;花房(成美)

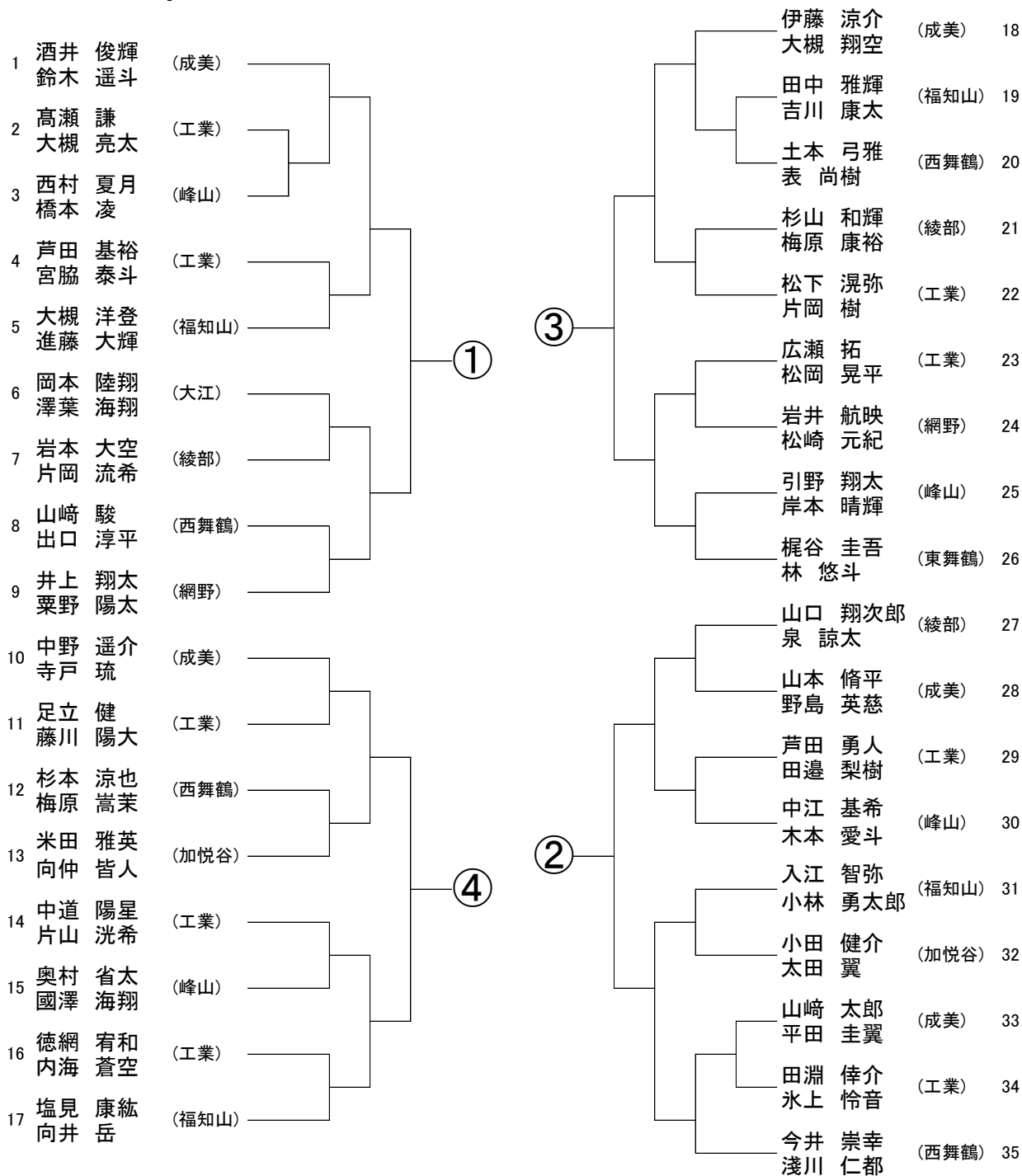

決勝トーナメント

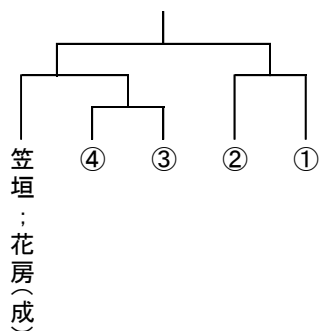

函丹高等学校卓球新人大会

2018年9月8日(土) 福知山市民体育館

女子ダブルス

一次予選免除

鹿野;小田(成美)

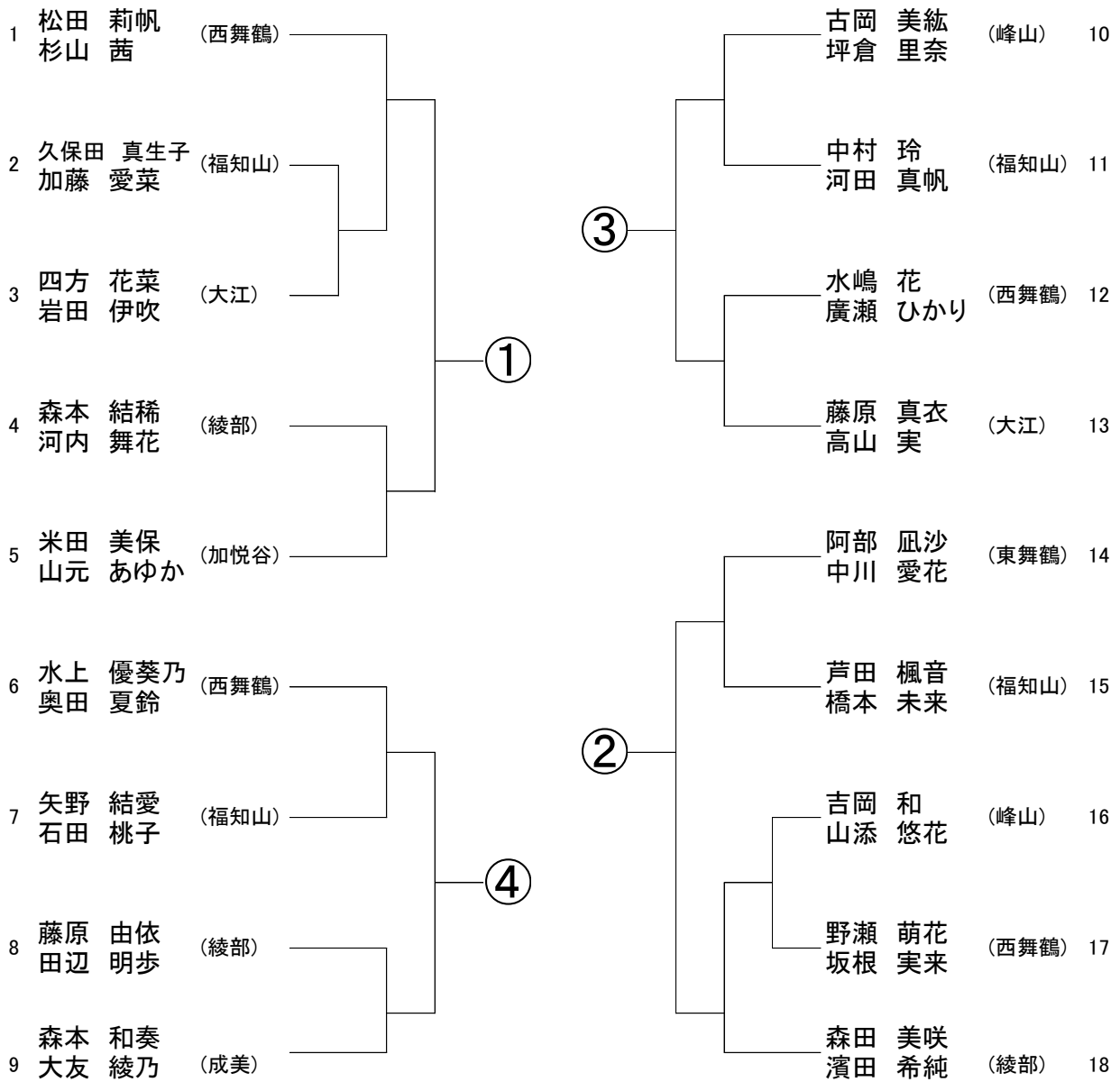

決勝トーナメント

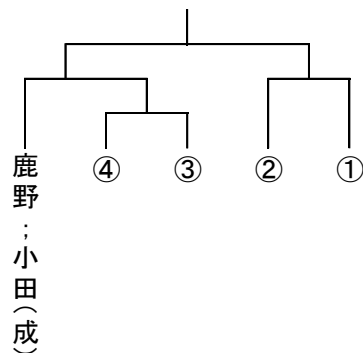

函丹高等学校卓球新人大会

2018年9月8日(土) 福知山市民体育館

男子シングルス

一次予選免除

笠垣杏介(成美)

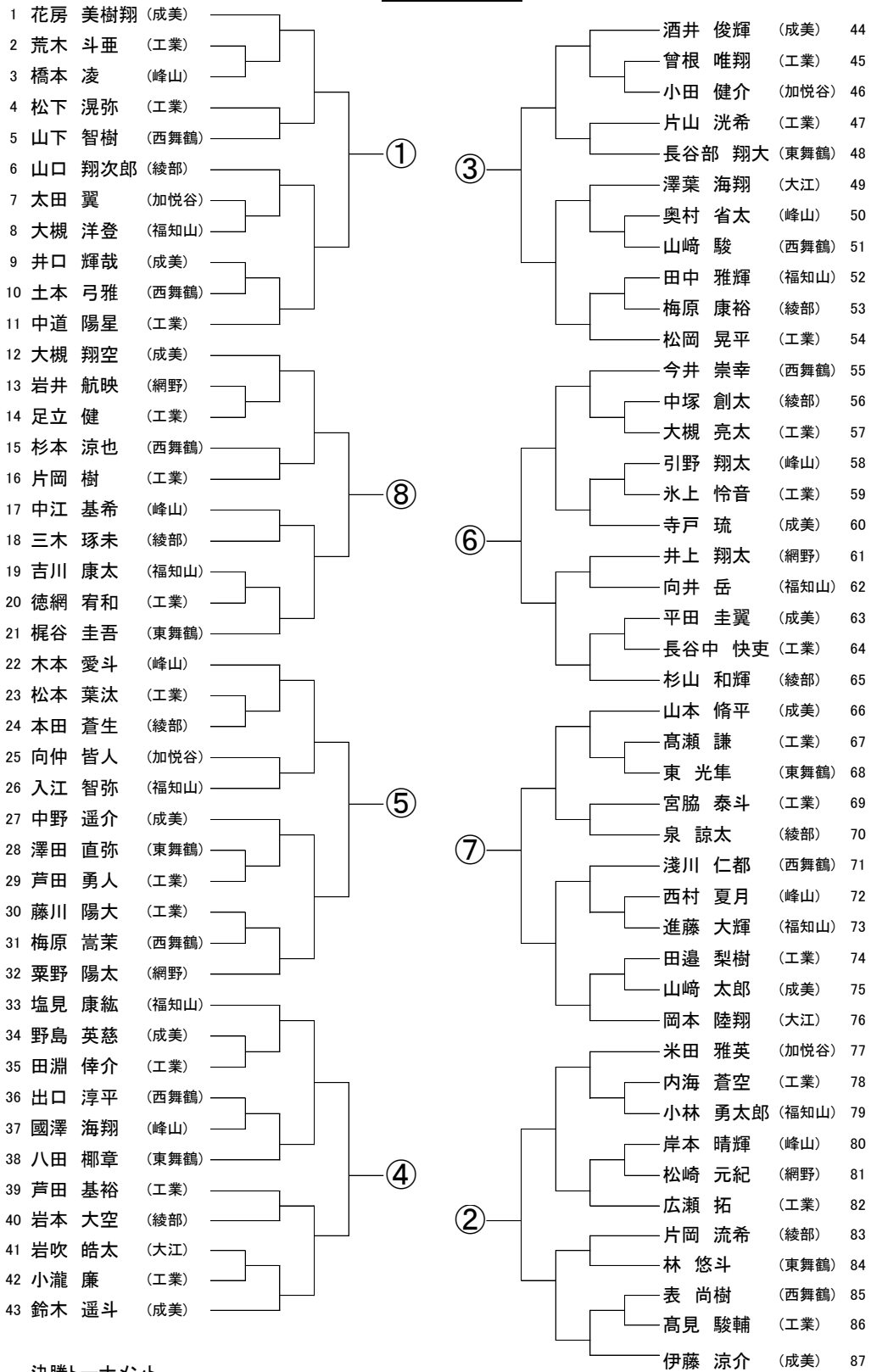

函丹高等学校卓球新人大会

2018年9月8日(土) 福知山市民体育館

女子シングルス

一次予選免除

鹿野珠麻(成美) 小田かおり(成美) 松田莉帆(西舞鶴)



決勝トーナメント

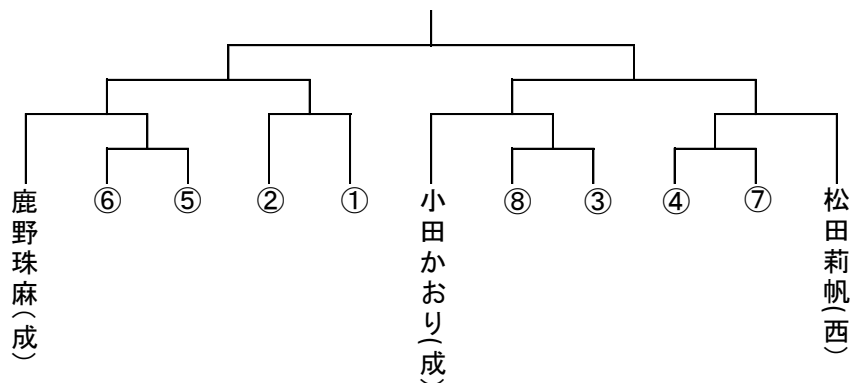

男子ダブルス
順位決定

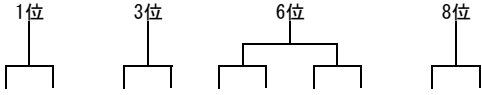

最終順位

- ①
- ②
- ③
- ④
- ⑤
- ⑥
- ⑦
- ⑧
- ⑨

女子ダブルス
順位決定

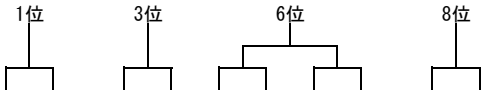

最終順位

- ①
- ②
- ③
- ④
- ⑤
- ⑥
- ⑦
- ⑧
- ⑨

男子シングルス
順位決定

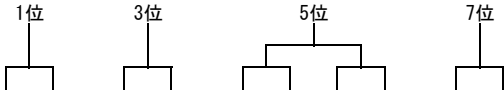

最終順位

- ①
- ②
- ③
- ④
- ⑤
- ⑥
- ⑦
- ⑧
- ⑨

女子シングルス
順位決定

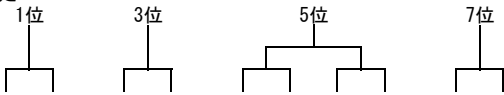

最終順位

- ①
- ②
- ③
- ④
- ⑤
- ⑥
- ⑦
- ⑧
- ⑨

男子学校対抗
最終順位

- ①
- ②
- ③
- ④

女子学校対抗
最終順位

- ①
- ②
- ③
- ④

男子 シングルス上位6名・ダブルス上位2組
同点時はシングルの点数で優劣をつける

シングルス

	選手名	学校名
1位(10点)		
2位(8点)		
3位(6点)		
4位(6点)		
5位(4点)		
6位(4点)		
7位(2点)		
8位(2点)		
9位(1点)		
ベスト17 (1点)		

学校別得点

学校名	得点
成美	
西舞鶴	
綾部	
福知山	
峰山	
工業	
東舞鶴	
加悦谷	
網野	
大江	

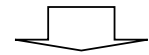

学校対抗組合せ

①
②
③
④
⑤
⑥
⑦
⑧
⑨

ダブルス

	選手名	学校名
1位(5点)		
2位(4点)		
3位(3点)		
4位(3点)		
5位(2点)		
6位(2点)		
7位(1点)		
8位(1点)		

[一次予選免除] 福知山成美

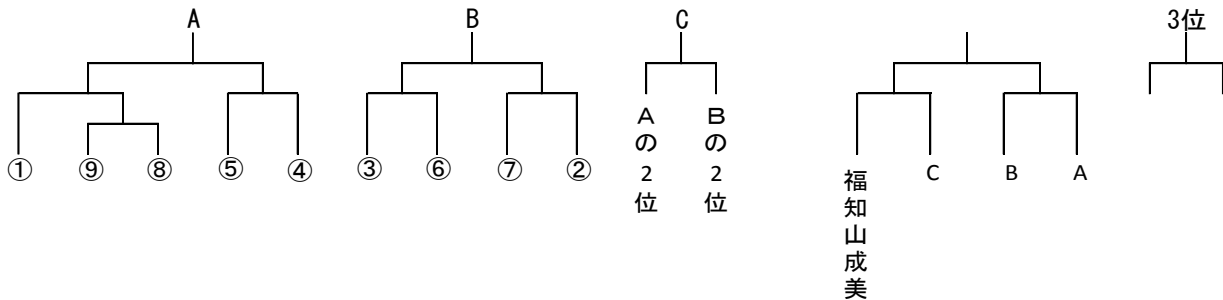

女子 シングルス上位6名・ダブルス上位2組
同点時はシングルの点数で優劣をつける

シングルス

	選手名	学校名
1位(10点)		
2位(8点)		
3位(6点)		
4位(6点)		
5位(4点)		
6位(4点)		
7位(2点)		
8位(2点)		
9位(1点)		
9位(1点)		
9位(1点)		
ベスト19 (1点)		

学校別得点

学校名	得点
成美	
福知山	
西舞鶴	
綾部	
峰山	
大江	
加悦谷	



ダブルス

	選手名	学校名
1位(5点)		
2位(4点)		
3位(3点)		
4位(3点)		
5位(2点)		
6位(2点)		
7位(1点)		
8位(1点)		

学校対抗組合せ

①
②
③
④
⑤
⑥

[一次予選免除] 福知山成美

