

記録

春季高等学校卓球選手権大会

兼

全国高校総体・近畿高等学校卓球選手権大会 市部一次予選会

日時・場所 2015（平成27）年 5月 4日（月） 5日（火） 16日（土）

島津アリーナ京都 （京都府立体育館）

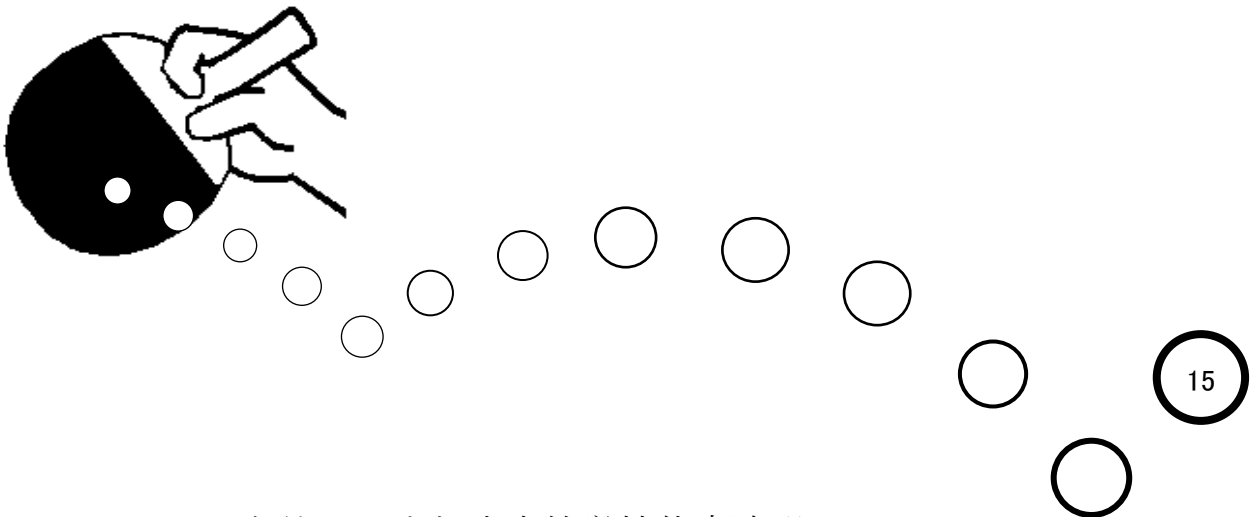

主催 京都府高等学校体育連盟

主管 京都府高等学校体育連盟卓球専門部

男子学校对抗

一次予選免除： 東山，平安

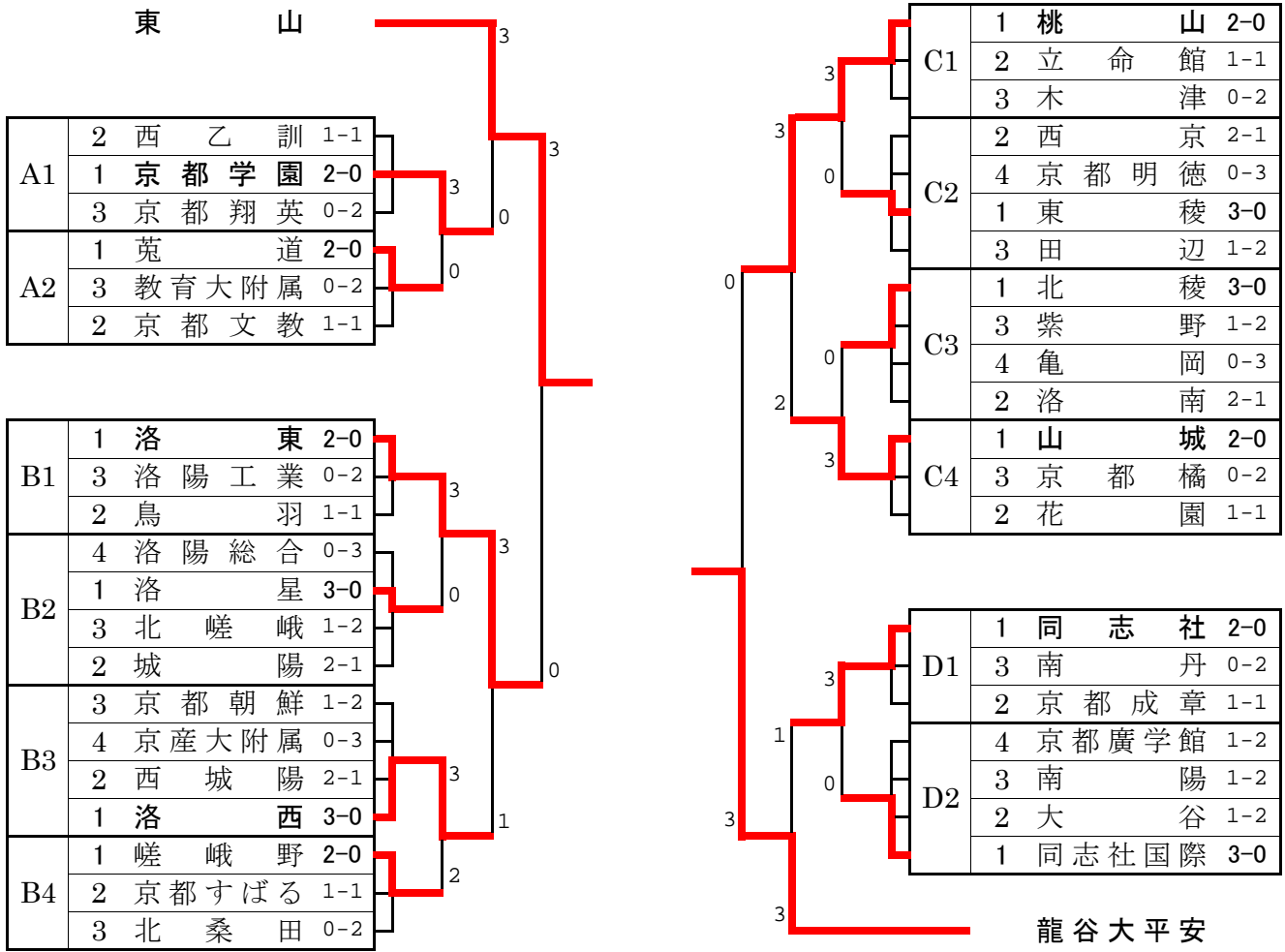

女子学校对抗

一次予選免除： 華頂女子

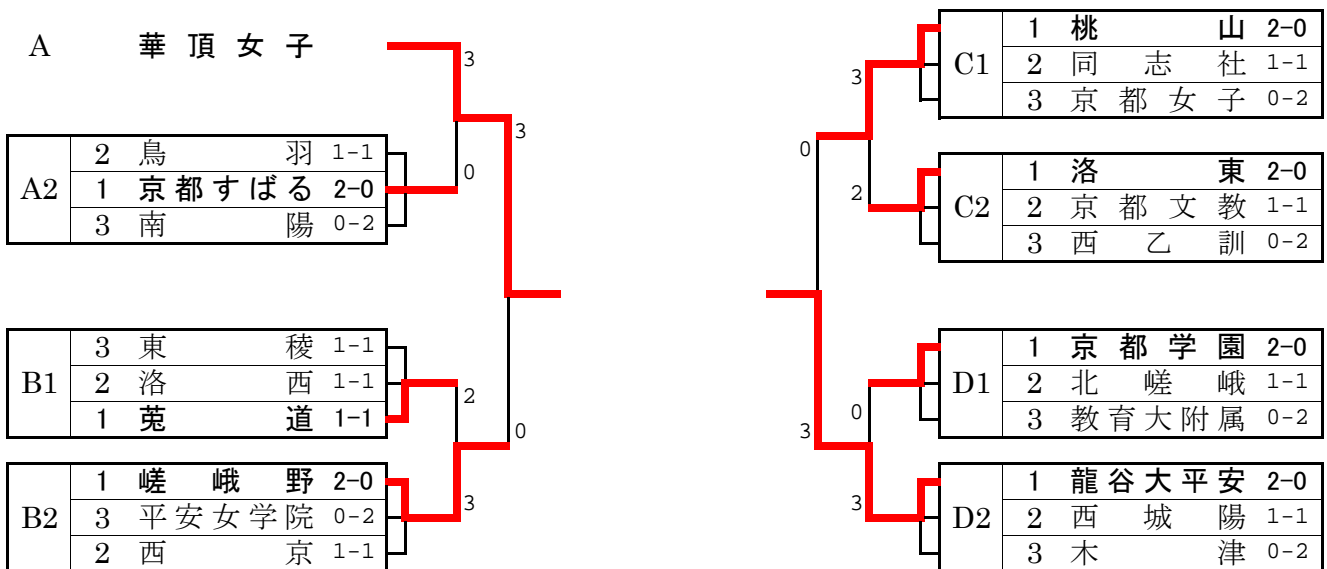

男子敗者復活戦

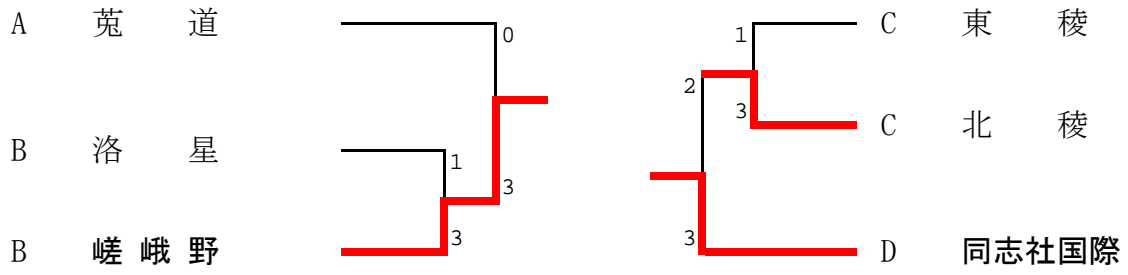

女子敗者復活戦

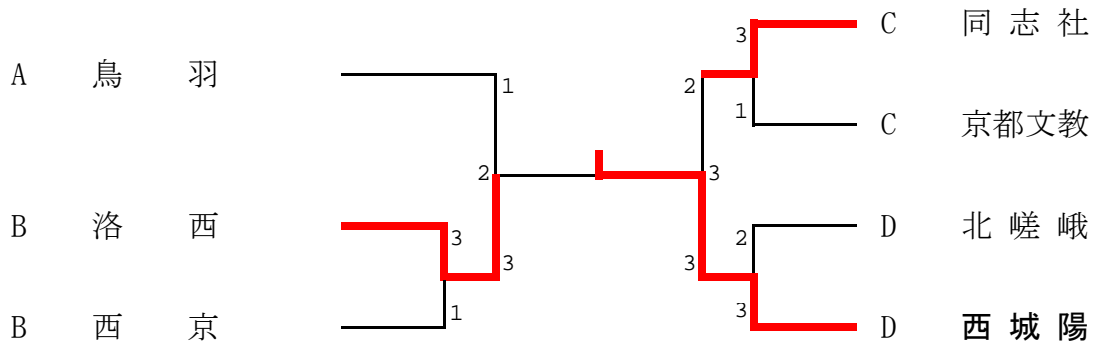

記 録

第68回 京都府高等学校総合体育大会
兼 全国高等学校総合体育大会 市1次予選

2015(H27)年 5月 16日(土)

島津アリーナ京都
(京都府立体育館)

男子 ABブロック 準決勝

	東	山	3	対	0	京 都 学 園
1 S	田 中	虹太朗	3	11-4 11-6 11-9	0	庄 見 淳 史
2 S	福 本	卓 朗	3	11-6 11-5 12-10	0	木 村 優 太
3 D	津 雄一朗 福 本 卓 朗		3	7-11 11-5 11-3 11-4	1	庄 見 淳 史 酒 井 航 己
4 S	高 橋	和 也		11-6 11-2 11-2		今 田 健
5 S	久 保	岳		11-6 11-8 11-7		酒 井 航 己

男子 CDブロック 準決勝

	桃	山	3	対	2	山 城
1 S	高 橋	一 平	3	5-11 11-6 11-8 10-12 11-7	2	今 西 大 起
2 S	高 橋	昇 平	0	3-11 4-11 10-12	3	福 田 裕 也
3 D	高 橋 一 平 山 田 一 行		2	11-7 3-11 8-6 11-11 6-11	3	福 田 裕 也 嶋 木 祐 介
4 S	山 田	一 行	3	11-9 11-8 11-7	0	竹 本 宗 平
5 S	池 上	正 泰	3	11-5 11-3 11-8	0	嶋 木 祐 介

	洛	東	3	対	1	洛 西
1 S	松 田	遼 平	3	11-9 11-11 11-7	1	小 川 真 央
2 S	櫻 井	純 平	1	11-9 6-11 10-12 9-11	3	高 橋 正 樹
3 D	松 田 遼 平 辻 翔 太		3	14-12 13-11 11-8	0	小 川 真 央 大 槻 嵐 志
4 S	辻 翔 太		3	9-11 11-4 12-10 11-8	1	大 槻 嵐 志
5 S	宮 前	卓 哉		6-11 11-8 11-7 11-6		長谷川 拓 己

	龍 谷 大 平 安	3	対	1	同 志 社
1 S	小 森 瞭	0	9-11 7-11 2-11	3	常 川 純 輝
2 S	横 井 啓 真	3	11-7 9-11 11-7 11-8	1	田 村 涼 太
3 D	馬 場 子 龍 南 崎 裕 人	3	11-5 9-11 5-11 11-4 11-4	2	田 村 涼 太 南 昌 志
4 S	竹 内 大 登	3	11-5 11-7 11-9	0	飯 野 正 義
5 S	足立原 陸		11-8 11-7 8-11 11-6		南 昌 志

男子 ABブロック 決勝

	東	山	3	対	0	洛 東
1 S	津 雄一朗		3	11-6 3-11 11-4 11-7	1	松 田 遼 平
2 S	大 井 達 也		3	11-4 11-7 11-3	0	宮 前 卓 哉
3 D	久 保 岳 大 井 達 也		3	11-3 8-11 11-7 15-13	1	松 田 遼 平 辻 翔 太
4 S	高 橋 和 也					辻 翔 太
5 S	久 保 岳					小 川 侑 希

男子 CDブロック 決勝

	龍 谷 大 平 安	3	対	0	桃 山
1 S	馬 場 孔 明	3	11-4 11-5 11-2	0	山 田 一 行
2 S	足立原 陸	3	11-7 11-9 11-4	0	池 上 正 泰
3 D	馬 場 子 龍 南 崎 裕 人	3	10-12 7-11 12-10 13-11 12-10	2	高 橋 一 平 山 田 一 行
4 S	竹 内 大 登				水 上 誠 也
5 S	横 井 啓 真				小 野 瑞 貴

女子 ABブロック 準決勝

華頂女子		3 対 0	京都すばる	
1 S	池田 侑香里	3	11 - 6 11 - 6 11 - 8 - -	0 浅野 光梨
2 S	赤川 真生	3	11 - 1 11 - 4 11 - 2 - -	0 高橋 杏実
3 D	宮脇 千波 喜納 美空	3	11 - 6 11 - 4 11 - 6 - -	0 初田 怜奈 山上 万葉
4 S	宮脇 千波		11 - 3 11 - 8 11 - 3 - -	駒井 佑香
5 S	喜納 美空		11 - 5 11 - 5 11 - 7 - -	早田 夕莉

女子 CDブロック 準決勝

桃山		3 対 2	洛東	
1 S	高岸 佑季	3	11 - 4 12 - 10 12 - 10 12 - 10 -	1 栗田 梨歩
2 S	有吉 由姫	1	5 - 11 5 - 11 13 - 11 4 - 11 -	3 牧野 玲子
3 D	高岸 佑季 松田 侑子	0	5 - 11 7 - 11 9 - 11 - -	3 牧野 玲子 渡邊 ひかる
4 S	中江 亜衣	3	12 - 10 6 - 11 12 - 14 11 - 4 14 - 12 -	2 渡邊 ひかる
5 S	松田 侑子	3	11 - 7 10 - 12 10 - 12 12 - 10 -	2 塚本 佳千

嵯峨野		3 対 2	菟道	
1 S	北河 英美里	3	11 - 9 10 - 12 11 - 6 11 - 8 -	1 安達 麻衣子
2 S	加畑 彩夏	1	7 - 11 11 - 7 8 - 11 7 - 11 -	3 倉谷 七菜
3 D	北河 英美里 千代 茜絵	1	8 - 11 12 - 14 11 - 4 9 - 11 -	3 燈田 結乃 安達 麻衣子
4 S	千代 茜絵	3	11 - 8 11 - 7 11 - 3 - -	0 燈田 結乃
5 S	辻 彩里	3	10 - 12 8 - 11 11 - 1 12 - 10 11 - 6	2 吉田 侑可

龍谷大平安		3 対 0	京都学園	
1 S	中村 さくら	3	6 - 11 11 - 8 11 - 3 11 - 6 -	1 植田 百合子
2 S	丸山 結菜	3	11 - 9 11 - 3 11 - 3 - -	0 三浦 茂実志
3 D	山下 祐依 中村 さくら	3	11 - 5 6 - 11 11 - 3 14 - 16 11 - 6 -	2 植田 百合子 津村 春花
4 S	福住 光梨		11 - 7 11 - 6 11 - 9 - -	津村 春花
5 S	綾井 唯		11 - 4 11 - 9 11 - 3 - -	寺村 恵子

女子 ABブロック 決勝

華頂女子		3 対 0	嵯峨野	
1 S	赤川 真生	3	11 - 5 12 - 14 11 - 5 11 - 5 -	1 北河 英美里
2 S	池田 侑香里	3	11 - 4 15 - 13 11 - 6 - -	0 辻 彩里
3 D	宮脇 千波 喜納 美空	3	11 - 5 11 - 9 13 - 11 - -	0 北河 英美里 千代 茜絵
4 S	和田 晴菜		- - - - -	千代 茜絵
5 S			- - - - -	

女子 CDブロック 決勝

龍谷大平安		3 対 0	桃山	
1 S	新島 伊代	3	13 - 11 11 - 8 11 - 2 - -	0 有吉 由姫
2 S	中村 さくら	3	3 - 11 11 - 8 11 - 5 11 - 7 -	1 松田 侑子
3 D	福住 光梨 綾井 唯	3	11 - 9 11 - 5 12 - 10 - -	0 松田 侑子 高岸 佑季
4 S	綾井 唯		- - - - -	高岸 佑季
5 S	山下 祐依		- - - - -	中江 亜衣

男子ダブルス [1]

一次予選免除： (東山) 木原・高橋 , 久保・大井 , 平野・山口

1	田中・池之山 (東山)			馬場・南崎 (平安)	56
2	伊藤・田中 (嵯峨野)	1	0	橋本・長村 (西城陽)	57
3	亀井・松宮 (立命館)	3	3	高羽・郷地 (洛星)	58
4	樹山・糸野 (田辺)	1	3	藤本・長谷川 (翔英)	59
5	太刀川・橋本 (大谷)	3	0	井口・福富 (嵯峨野)	60
6	三浦・洪 (洛南)	1	2	奥村・沼田 (東稜)	61
7	山本・吉村 (洛陽総)	3	3	真田・岩本 (京成章)	62
8	白岩・八木 (西京)	0	3	田村・南 (同志社)	63
9	内藤・寺内 (同志社)	2	3	家垣・土屋 (洛東)	64
10	西村・今田 (京学園)	3	3	下村・石井 (洛陽工)	65
11	前野・鈴木 (城陽)	0	0	鍵水・森本 (桃山)	66
12	厚地・津村 (西城陽)	3	0	岩本・岩崎 (菟道)	67
13	長谷川・元木 (すばる)	3	3	上島・寺谷 (すばる)	68
14	穂積・高木 (平安)	3	0	三浦・筒井 (同国)	69
15	杉島・澤田 (同国)	3	2	新・中川 (鳥羽)	70
16	村上・川勝 (南丹)	0	3	坂田・澤 (すばる)	71
17	小野山・高橋 (西乙訓)	3	3	石黒・今江 (京学園)	72
18	伊藤・井上 (京学園)	1	2	田井・堀田 (西乙訓)	73
19	黒川・小東 (北桑田)	0	3	大野・内林 (北稜)	74
20	宮前・高橋 (洛東)	3	3	上田・岡田 (京産附)	75
21	野田・野上 (洛星)	3	3	山田・宮本 (立命館)	76
22	中村・加藤 (桃山)	0	3	坂根・笹池 (明德)	77
23	長井・中塚 (すばる)	0	2	野村・釜子 (洛西)	78
24	若井・霧島 (花園)	3	3	佐近・小崎 (北嵯峨)	79
25	田中・人見 (菟道)	3	2	高室・田中 (北桑田)	80
26	高橋・飯田 (南陽)	0	2	池端・今西 (洛南)	81
27	大槻・小川 (洛西)	3	3	石田・守内 (南陽)	82
28	辻・森下 (洛星)	3	3	池上・水上 (桃山)	83
29	花本・清水 (桃山)	2	2	木村・村合 (京学園)	84
30	藤田・山口 (菟道)	3	3	樋口・増田 (嵯峨野)	85
31	富田・星野 (北稜)	0	3	藤林・後藤 (立命館)	86
32	横谷・大谷 (西京)	3	2	多田・池田 (すばる)	87
33	高橋・岡崎 (同国)	0	3	井上・立田 (花園)	88
34	木村・江口 (東稜)	3	3	廣瀬・八上 (桃山)	89
35	伊藤・佃 (南陽)	3	0	中村・萩本 (京教附)	90
36	齋藤・浅井 (北嵯峨)	0	2	西村・吉田 (山城)	91
37	中西・高倉 (京学園)	0	3	川端・吉原 (城陽)	92
38	吉田・近澤 (京文教)	3	3	東浦・田村 (鳥羽)	93
39	山本・大場 (京産附)	3	2	安井・原 (紫野)	94
40	清田・山本 (すばる)	1	0	山崎・向山 (同志社)	95
41	弦川・曾束 (嵯峨野)	3	3	山田・大井 (洛星)	96
42	福田・嶋木 (山城)	3	3	松本・村尾 (廣学館)	97
43	板谷・奥村 (すばる)	1	0	川邊・丸山 (洛東)	98
44	渡邊・梅野 (京学園)	3	3	河野・森 (西京)	99
45	小林・梶原 (鳥羽)	3	3	新井・枝 (東稜)	100
46	小川・岸本 (同志社)	1	0	高屋・井上 (亀岡)	101
47	中村・大平 (西乙訓)	0	3	市川・奥田 (北嵯峨)	102
48	小野・高橋 (桃山)	3	3	井上・中村 (すばる)	103
49	松本・松田 (洛南)	2	3	藤村・富永 (菟道)	104
50	小西・永谷 (洛陽工)	3	0	岡本・高田 (橋)	105
51	嶋倉・中村 (立命館)	3	3	嘉・舘 (木津)	106
52	山寄・樽岡 (木津)	2	0	和田・土井田 (洛南)	107
53	川本・高橋 (洛西)	3	3	大山・荻野 (洛西)	108
54	石田・安田 (翔英)	0	1	池田・井上 (桃山)	109
55	新島・向井 (平安)	3	3	吉田・長尾 (京学園)	110
				世古・今井 (東山)	111

男子ダブルス [2]

(平安) 馬場・足立原 , 竹内・今田 , 小森・横井

112	津・福本 (東山)	3	山田・高橋 (桃山)	167
113	三上・大澤 (京教附)	1 0 3	田中・林 (山城)	168
114	吉田・小原 (明德)	3	高橋・對馬 (すばる)	169
115	佐々木・児島 (京成章)	1	森下・有村 (西京)	170
116	塩見・宮崎 (嵯峨野)	3 1 0	西村・石井 (立命館)	171
117	大段・原田 (すばる)	1 3	荒堀・長野 (菟道)	172
118	雲川・大西 (立命館)	3	水口・三宅 (北桑田)	173
119	栗津・福田 (東稜)		森下・坂本 (北稜)	174
120	佐藤・西村 (京学園)	2 3 1	松下・須賀 (京文教)	175
121	園・山本 (橘)	0	片岡・南條 (鳥羽)	176
122	森・松下 (洛星)	3	四方・吉岡 (桂)	177
123	吉田・川浪 (西乙訓)	0 1 3	四方・大西 (京学園)	178
124	今西・竹本 (山城)	3	鷲江・日馬 (同志社)	179
125	高橋・伊藤 (桃山)	3	神田・藤本 (洛西)	180
126	加藤・二家 (菟道)	0 1 2	安井・安倍 (城陽)	181
127	中西・木嶋 (紫野)	3	櫻井・小川 (洛東)	182
128	野口・永谷 (同国)	3	小橋・中島 (嵯峨野)	183
129	齊木・萩原 (南陽)	2 3 3	中川・越本 (翔英)	184
130	森下・三宅 (同志社)	0 2	山田・多羅尾 (すばる)	185
131	上村・奥 (洛南)	3	中谷・下玉 (南陽)	186
132	酒井・川上 (京産附)	3	梅田・青木 (西城陽)	187
133	小松・前島 (洛西)	1 0	笹岡・西田 (洛陽工)	188
134	澤野・大山 (西城陽)	0 3 0	竹内・簗 (桃山)	189
135	杉浦・小笠原 (北嵯峨)	3	須鎗・磯嶋 (同志社)	190
136	田中・中村 (北稜)	0	田村・小畑 (大谷)	191
137	西村・新田 (すばる)	3 0 3	松原・平岡 (京教附)	192
138	田村・松村 (平安)	3	中川・藤本 (洛南)	193
139	松田・辻 (洛東)	3	秦野・西山 (平安)	194
140	倉木・小山 (向陽)	2 1 3	常川・飯野 (同志社)	195
141	宮元・守護 (洛南)	3	原・梅村 (京学園)	196
142	井口・川崎 (立命館)	3	小松・札葉 (すばる)	197
143	小林・土 (北嵯峨)	1 1 0	吉田・松田 (菟道)	198
144	武田・武田 (京学園)	3	池田・四方 (洛陽総)	199
145	浦野・谷 (翔英)	3	世古・山本 (嵯峨野)	200
146	星原・山根 (鳥羽)	3	吉中・久保田 (木津)	201
147	山内・網野 (花園)	0 3	西村・西垣 (花園)	202
148	森高・雪下 (木津)	0 0 1	木村・太田 (桃山)	203
149	三好・今井 (京文教)	3	窪田・小林 (洛東)	204
150	高橋・長谷川 (洛西)	3	吉岡・松浦 (同国)	205
151	北村・新谷 (桃山)	1 0 3	石川・日下 (亀岡)	206
152	竹田津・藤田 (すばる)	3	安井・箕 (立命館)	207
153	國分・水盛 (菟道)	3	中尾・山田 (西乙訓)	208
154	川西・河合 (洛星)	0 1 0	河野・池本 (洛星)	209
155	木村・寺嶋 (西城陽)	3	池田・杉本 (洛南)	210
156	リ・チョウ (京朝鮮)	3	清水・川崎 (南丹)	211
157	澤・森本 (すばる)	0 2 3	松永・池亀 (京産附)	212
158	山下・坂田 (同志社)	3	磯部・橋本 (明德)	213
159	岸田・栗林 (嵯峨野)	3	杉田・曾根 (北嵯峨)	214
160	芦田・福西 (南陽)	3	奥田・廣岡 (すばる)	215
161	今井・藤井 (西乙訓)	1 3	水船・阪本 (東稜)	216
162	林・中川 (桃山)	3 0 1	詫間・高橋 (山城)	217
163	高橋・大川 (城陽)	0	畑野・河合 (西京)	218
164	今福・酒村 (同国)	1	大賀・大西 (京学園)	219
165	齋藤・森川 (西京)	3 1 3	井坂・古村 (南陽)	220
166	庄見・酒井 (京学園)	3	洞毛・田中 (東山)	221

女子ダブルス

一次予選免除： (華頂) 宮脇・喜納， 和田・小野， 嶋川・薮井， 赤川・上明戸
(平安) 福住・綾井， 岸上・三浦

A	1	山下・中村 (平安)	2-0	}	N	1	金澤・佐竹 (西城陽)	2-0
	2	内田・高田 (嵯峨野)	1-1			3	打田・畠中 (京学園)	0-2
	3	田中・北脇 (京文教)	0-2			2	渡邊・吉岡 (すばる)	1-1
B	1	中江・吉岡 (桃山)	2-0	}	O	1	後藤・酒井 (鳥羽)	2-1
	3	的場・三木 (木津)	0-2			3	上田・古川 (西京)	1-2
	2	杉田・上野 (花園)	1-1			2	野村・西村 (京八幡)	2-1
C	1	燈田・吉田 (菟道)	2-0	}	P	1	栗田・増田 (洛東)	2-0
	3	北野・久田 (京都女)	0-2			3	杉本・片岡 (京産附)	0-2
	2	森川・西村 (鳥羽)	1-1			2	田中・吉澤 (南陽)	1-1
D	1	竹信・池田 (華頂女)	2-0	}	Q	1	木村・西山 (東稜)	2-0
	2	小泉・木下 (山城)	1-1			2	岡田・玉川 (桂)	1-1
	3	堀・佐治 (西城陽)	0-2			3	津田・太田 (京都女)	0-2
E	2	早田・駒井 (すばる)	2-1	}	R	1	金沢・馬場 (平安)	3-0
	1	三浦・寺村 (京学園)	3-0			2	中山・山本 (京文教)	2-1
	4	小川・平手 (平安女)	0-3			4	宮本・加地 (明德)	0-3
	3	上原・小山 (東稜)	1-2			3	植松・山内 (北嵯峨)	1-2
F	1	大八木・和田 (同志社)	3-0	}	S	1	北河・千代 (嵯峨野)	2-0
	2	佐野・正田 (南陽)	2-1			3	松本・安井 (同志社)	0-2
	4	植村・吉井 (京教附)	0-3			2	榎・廣瀬 (桃山)	1-1
	3	田中・木村 (桃山)	1-2			}	T	1
2	大小田・板崎 (洛西)	1-1	3	谷川・岡本 (亀岡)	0-2			
3	藤野・近記 (洛東)	0-2	2	村上・吉村 (南陽)	1-1			
H	1	植田・津村 (京学園)	2-0	}	U			1
	3	初田・山上 (すばる)	0-2			2	山本・大澤 (北嵯峨)	2-1
	2	宮崎・澤 (西京)	1-1			3	柳生・宅間 (京都女)	1-2
I	1	泉・青木 (鳥羽)	3-0	}		V	4	有田・谷口 (木津)
	2	種村・東田 (西城陽)	2-1		1		川村・石倉 (華頂女)	2-0
	4	菅田・中西 (木津)	0-3		3		小石・浦野 (西京)	0-2
	3	川越・本上 (菟道)	1-2		2		阿部・八束 (嵯峨野)	1-1
J	1	渡邊・牧野 (洛東)	2-0	}	W	1	浅野・高橋 (すばる)	2-0
	3	中元・梅川 (田辺)	0-2			3	有吉・古田 (桃山)	0-2
	2	磯谷・遠藤 (東稜)	1-1			2	渡邊・青木 (同志社)	1-1
K	1	辻・加畑 (嵯峨野)	2-0	}	X	1	西田・橋口 (東稜)	3-0
	2	上野・八木 (北嵯峨)	1-1			4	関口・林 (京教附)	0-3
	3	林・常塚 (京教附)	0-2			2	山瀬・梅尾 (京文教)	2-1
L	2	塚本・羽月 (洛東)	2-1	}		Y	3	寺下・平川 (西城陽)
	1	榑田・初田 (華頂女)	3-0		1		丸山・新島 (平安)	2-0
	4	伊藤・中村 (西乙訓)	0-3		3		温井・前家 (平安女)	0-2
	3	石田・高宮 (洛西)	1-2		2		今西・木下 (洛東)	1-1
M	1	松田・高岸 (桃山)	2-0	}				
	2	河野・高室 (南陽)	1-1					
	3	眞鍋・磯川 (京都女)	0-2					

各リーグ1位の組は、2次予選進出。(25組)

各リーグ2位の組の中から敗者復活トーナメントを行ない、勝ち抜いた7組を追加。(合計32組)

各リーグ2位の組による敗者復活戦（トーナメント）

F	佐野	・	正田	(南陽)	
Q	岡田	・	玉川	(桂)	
J	磯谷	・	遠藤	(東稜)	
E	早田	・	駒井	(すばる)	
V	阿部	・	八束	(嵯峨野)	
K	上野	・	八木	(北嵯峨)	
U	山本	・	大澤	(北嵯峨)	
D	小泉	・	木下	(山城)	
P	田中	・	吉澤	(南陽)	
R	中山	・	山本	(京文教)	
A	内田	・	高田	(嵯峨野)	
G	大小田	・	板崎	(洛西)	
W	渡邊	・	青木	(同志社)	
I	種村	・	東田	(西城陽)	
Y	今西	・	木下	(洛東)	
T	村上	・	吉村	(南陽)	
C	森川	・	西村	(鳥羽)	
L	塚本	・	羽月	(洛東)	
N	渡邊	・	吉岡	(すばる)	
S	榎	・	廣瀬	(桃山)	
B	柚田	・	上野	(花園)	
O	野村	・	西村	(京八幡)	
M	河野	・	高室	(南陽)	
H	宮崎	・	澤	(西京)	
X	山瀬	・	梶尾	(京文教)	

男子シングルス [1]

一次予選免除： (東山) 高橋, 木原, 久保, 大井, 池之山, 洞毛

1	平野 光紀	3 (東山)		小森 瞭	3 (平安)	68
2	堀田 悠介	2 (西乙訓)	3 0 3	山田 賀崇	1 (洛星)	69
3	須鎗 裕次郎	1 (同志社)	0 0 3	吉田 結	1 (嵯峨野)	70
4	河野 良介	3 (西京)	0 0 3	安井 優騎	1 (紫野)	71
5	宮本 康平	3 (同国)	0 0 3	萩原 亜翔夢	3 (南陽)	72
6	小西 祐志	2 (洛陽工)	1 0 3	嶋倉 啓太	2 (立命館)	73
7	清田 稜真	1 (すばる)	3 1 0	杉本 紘基	2 (洛南)	74
8	井上 広陸	1 (京学園)	0 3 3	奥村 祐太	3 (すばる)	75
9	今井 裕一	2 (京文教)	0 3 3	木村 優太	3 (京学園)	76
10	坂根 佑青	3 (明德)	3 3 3	岡本 龍弥	2 (橘)	77
11	岡田 啓頌	2 (京産附)	0 3 3	森下 敬斗	1 (同志社)	78
12	清水 太一	1 (桃山)	3 0 3	中村 友哉	2 (桃山)	79
13	片岡 冨輝	2 (京成章)	1 0 3	田村 哲哉	3 (大谷)	80
14	川端 琉斗	1 (城陽)	3 0 3	足立 大河	2 (南丹)	81
15	亀井 拓海	1 (立命館)	0 3 1	詫間 一生	2 (山城)	82
16	是永 悠太	2 (洛水)	2 1 3	横谷 純一	1 (山京)	83
17	吉村 拓実	2 (洛陽総)	3 3 3	辻 翔太	2 (洛東)	84
18	國分 郁也	3 (菟道)	3 3 3	山田 一行	3 (桃山)	85
19	井上 裕斗	2 (すばる)	0 2 3	大西 喬紀	1 (京学園)	86
20	伊藤 脩平	3 (桃山)	3 3 3	澤 主税	2 (すばる)	87
21	三浦 啓輔	2 (洛南)	0 0 3	吉岡 公平	1 (桂)	88
22	松下 和智	2 (洛星)	3 0 3	渡邊 優友	2 (洛水)	89
23	土 智紀	2 (北嵯峨)	1 1 1	小崎 航平	3 (北嵯峨)	90
24	宮田 暉大	2 (西城陽)	0 3 3	藤田 大輔	2 (菟道)	91
25	芦田 透真	2 (南陽)	3 3 3	川上 凌	3 (京産附)	92
26	中村 優	3 (京教附)	3 3 3	藤本 翔梧	3 (翔英)	93
27	高木 智哉	2 (同国)	0 1 3	寺嶋 修平	2 (西城陽)	94
28	小川 侑希	1 (洛東)	3 3 1	大平 拓実	1 (西乙訓)	95
29	曾束 元喜	3 (嵯峨野)	0 0 3	高室 芳樹	3 (北桑田)	96
30	藤森 和樹	1 (廣学館)	3 0 3	片岡 亮太	3 (鳥羽)	97
31	水上 航貴	3 (北稜)	0 0 3	荻野 湧真	2 (洛西)	98
32	磯嶋 真生	1 (同志社)	0 3 3	中村 未来也	2 (すばる)	99
33	小川 真央	3 (洛西)	3 0 0	足立 潤治	1 (同国)	100
34	南崎 裕人	1 (平安)	3 0 3	安井 大介	3 (城陽)	101
35	中塚 悠斗	1 (すばる)	2 1 3	秦野 雄吉	3 (平安)	102
36	越本 創	1 (翔英)	3 0 3	下玉 眞洋	1 (南陽)	103
37	久保田 雅人	3 (木津)	3 0 3	土井田 紘樹	1 (洛南)	104
38	日下 慶証	2 (亀岡)	0 0 3	嘉 崇司郎	1 (木津)	105
39	西村 拓磨	2 (京学園)	3 3 3	野田 祐介	1 (洛星)	106
40	寺内 高輝	3 (同志社)	1 3 0	廣岡 拓	2 (すばる)	107
41	駒水 乃樹	1 (南丹)	0 0 2	樋口 聡太	2 (嵯峨野)	108
42	星原 瑠	2 (鳥羽)	3 0 3	奥野 楓也	2 (洛西)	109
43	倉木 綾太	3 (向陽)	0 0 3	飯野 正義	3 (同志社)	110
44	窪田 祥也	1 (洛東)	3 3 1	石川 航輝	3 (亀岡)	111
45	塩見 悠一郎	2 (嵯峨野)	1 0 3	富田 明宏	3 (北稜)	112
46	曾根 巧	2 (北嵯峨)	3 0 3	八木 環樹	3 (西京)	113
47	藤本 湜二郎	3 (洛西)	3 2 3	永谷 龍吾	2 (洛陽工)	114
48	黒川 拓馬	1 (北桑田)	0 3 2	若井 志門	2 (桃園)	115
49	福田 圭佑	2 (東稜)	1 2 3	太田 雄太	1 (桃山)	116
50	池端 奨太	2 (洛南)	3 2 3	渡邊 雄太	1 (京学園)	117
51	山田 晃輝	3 (立命館)	3 3 3	吉田 直矢	2 (山城)	118
52	梅村 侶滯	2 (京学園)	0 3 3	元木 翔	2 (すばる)	119
53	青木 雄祐	3 (西城陽)	3 0 3	西村 秀平	1 (北嵯峨)	120
54	加藤 隆太	2 (菟道)	0 0 3	磯部 史斗	1 (明德)	121
55	有村 親之介	2 (西京)	3 3 1	豊田 宏明	1 (翔英)	122
56	牧野 貴之	1 (京文教)	3 0 3	堀 良太	3 (廣学館)	123
57	村井 航	1 (同国)	3 2 3	今江 将雄	2 (京学園)	124
58	中村 悠吾	3 (農芸)	0 0 3	島田 大生	2 (京文教)	125
59	郷地 麟太郎	2 (洛星)	3 3 3	真田 悠生	3 (京成章)	126
60	林 登生	1 (桃山)	0 3 3	杉島 優	3 (同国)	127
61	中村 寛樹	2 (北稜)	0 1 0	山口 紋暉	2 (菟道)	128
62	植田 耀介	2 (田辺)	3 0 3	西村 大志	2 (立命館)	129
63	多田 亮太	3 (すばる)	2 0 3	小野山 陸	2 (西乙訓)	130
64	井坂 匠	3 (南陽)	3 0 3	山口 柚太	2 (洛陽総)	131
65	山本 逸人	2 (嵯峨野)	0 0 3	新谷 直生	1 (桃山)	132
66	網野 日秦	1 (花園)	3 0 3	掛谷 尚史	1 (洛西)	133
67	福田 裕也	3 (山城)	3 0 3	阪本 勇太	1 (東稜)	134
				世古 浩志	1 (東山)	135

男子シングルス [2]

(平安) 馬場 , 足立原 , 今田

136	津 雄一朗 1 (東山)		弦川 聖 3 (嵯峨野)	203
137	土屋 方信 1 (洛東)		石井 将一郎 2 (立命館)	204
138	中森 悠 3 (西京)		辻土 季生大 3 (菟道)	205
139	西池 亮太 1 (廣学館)		池田 雄翔 2 (すばる)	206
140	野口 剛 3 (同国)		児島 慶樹 3 (京成章)	207
141	井口 景太郎 3 (嵯峨野)		井上 真吾 2 (桃山)	208
142	寺谷 有生 2 (すばる)		東浦 翔洋 3 (鳥羽)	209
143	川崎 遼太 2 (南丹)		新井 将生 3 (東稜)	210
144	梅田 旭也 3 (西城陽)		川邊 拓実 2 (洛東)	211
145	平岡 響 2 (京教附)		関口 知輝 2 (伏見工)	212
146	大内 隼 1 (洛西)		梅野 貴司 1 (京学園)	213
147	高瀬 司 3 (京文教)		木嶋 匠 3 (紫野)	214
148	森本 隼到 3 (田辺)		鈴木 公平 2 (城陽)	215
149	水上 誠也 2 (桃山)		今西 大起 3 (山城)	216
150	雲川 雄悟 3 (立命館)		高羽 悠樹 2 (洛星)	217
151	中西 優 2 (京学園)		永谷 茶門 1 (同国)	218
152	長谷川 諒 3 (翔英)		吉田 直也 3 (京文教)	219
153	山根 伴哉 2 (鳥羽)		西垣 太貴 2 (花園)	220
154	小松 勇爽 1 (京学園)		高倉 祐登 2 (京学園)	221
155	山内 翔 1 (明德)		小河 駿平 1 (洛水)	222
156	坂田 良輔 3 (同志社)		尾崎 弘樹 3 (大谷)	223
157	星野 貴直 3 (北稜)		小笠原 真斗 3 (北嵯峨)	224
158	中村 直也 1 (西乙訓)		田中 貴也 3 (北桑田)	225
159	小東 泰士 1 (北桑田)		森 優介 3 (西京)	226
160	山本 侑弥 2 (洛陽総)		松村 宗太郎 1 (平安)	227
161	山田 大樹 2 (西乙訓)		原 遼雅 2 (南丹)	228
162	奥村 幸亮 1 (東稜)		守護 恵太 2 (洛南)	229
163	高橋 正樹 3 (洛西)		津村 淳 2 (西城陽)	230
164	富永 達暉 3 (菟道)		高橋 志昌 2 (洛西)	231
165	高橋 直樹 1 (山城)		内藤 祐至 3 (同志社)	232
166	中川 拓哉 2 (洛南)		坂田 敦士 2 (すばる)	233
167	足立 央歩 1 (すばる)		安田 堯史 3 (翔英)	234
168	向井 将大 3 (平安)		佃 秀一郎 3 (南陽)	235
169	中筋 峻太 3 (京八幡)		山崎 一人 3 (北稜)	236
170	松永 舜太郎 1 (京産附)		穂積 佑哉 1 (平安)	237
171	關 柁成 1 (洛西)		草水 友治 1 (同国)	238
172	高橋 哲峻 1 (洛東)		小林 友哉 2 (鳥羽)	239
173	小橋 啓人 3 (嵯峨野)		松田 健太郎 3 (洛南)	240
174	太刀川 公平 3 (大谷)		山本 時平 1 (橋)	241
175	霧島 光希 1 (花園)		箕 直樹 1 (立命館)	242
176	洪 達奇 2 (洛南)		田辺 暖柁 1 (山城)	243
177	リ・チョンドッ 2 (京朝鮮)		近澤 龍次朗 3 (京文教)	244
178	藤田 雅也 3 (すばる)		池上 正泰 2 (桃山)	245
179	中川 高宏 1 (桃山)		奥田 龍 1 (北嵯峨)	246
180	藤林 裕己 2 (立命館)		森高 泰地 1 (木津)	247
181	河合 柳人 2 (西京)		坂根 恭平 2 (洛陽総)	248
182	西村 佑太 3 (山城)		松田 大地 2 (菟道)	249
183	大西 大聖 3 (京学園)		新田 大晃 2 (すばる)	250
184	二家 涼平 1 (菟道)		田井 拓暉 2 (西乙訓)	251
185	南 昌志 3 (同志社)		酒井 航己 2 (京学園)	252
186	杉田 広大 3 (北嵯峨)		松本 陸也 3 (廣学館)	253
187	原 一輝 2 (京学園)		中川 峻平 3 (田辺)	254
188	石井 優輝 2 (洛陽工)		大澤 瑛介 2 (京教附)	255
189	山寄 翔太 3 (木津)		岩本 舜平 2 (菟道)	256
190	吉原 敦也 1 (城陽)		伊藤 誠野 3 (嵯峨野)	257
191	松本 勇揮 1 (洛水)		竹内 廉 1 (桃山)	258
192	森下 凌 2 (洛星)		上島 利輝斗 2 (すばる)	259
193	松本 鴻佑 3 (洛南)		笹岡 健斗 3 (洛陽工)	260
194	枝 郁弥 3 (東稜)		笹池 祥太 1 (明德)	261
195	札葉 諒太 2 (すばる)		吉岡 知輝 1 (北稜)	262
196	今福 直樹 2 (同国)		川西 祥平 1 (洛星)	263
197	中谷 隆太 2 (南陽)		榎木 智久 3 (京産附)	264
198	村井 翔 1 (翔英)		前島 僚太 3 (洛西)	265
199	田口 高寛 2 (西城陽)		山崎 功貴 3 (同志社)	266
200	廣瀬 楓馬 1 (桃山)		守内 崇晴 2 (南陽)	267
201	高屋 純二 3 (亀岡)		里村 成一 2 (西城陽)	268
202	横井 啓真 2 (平安)		田中 虹太郎 1 (東山)	269

男子シングルス [3]



270	田中 佑	3 (東山)					今井 淳彦	1 (東山)	337
271	藤本 翔馬	2 (洛南)	3	0	3		田村 拓望	2 (鳥羽)	338
272	酒村 祐希	2 (同国)	0				八田 遼太郎	1 (京文教)	339
273	梶田 剛志	2 (西城陽)		1	0	3	花本 將伍	1 (桃山)	340
274	多羅尾 翔太	1 (すばる)		3			柴田 卓磨	1 (山城)	341
275	小山 巧	2 (向陽)		3		3	岩本 龍之介	3 (京成章)	342
276	後藤 直紀	2 (立命館)		0	0	0	藤本 宇宙	2 (廣学館)	343
277	竹下 己太郎	3 (西京)		0	3		板谷 真広	3 (すばる)	344
278	栗林 志恩	2 (嵯峨野)		3			山本 敦暉	2 (京産附)	345
279	高屋 仁里	2 (洛水)		3			中西 郁人	2 (紫野)	346
280	田中 友也	2 (北稜)		0	0		池田 紳	2 (洛南)	347
281	佐藤 鎮矢	3 (京学園)		1	3	1	大西 祐輝	3 (立命館)	348
282	下村 凌平	3 (洛陽工)		3			谷 大二郎	2 (翔英)	349
283	小松 大起	3 (洛西)		2			福西 晃育	2 (南陽)	350
284	佐藤 望	2 (廣学館)		3	0	3	大井 喬	1 (洛星)	351
285	福永 雄太	1 (京文教)		0	3		長尾 蘭河	2 (京学園)	352
286	安倍 優貴	2 (城陽)		3			畑野 亮	2 (西京)	353
287	竹田津 綾人	3 (すばる)		3			水盛 響介	3 (菟道)	354
288	高見 成彦	1 (南丹)		0	3		夫賀 海州	1 (京学園)	355
289	野上 知輝	1 (洛星)		3	1	3	澤田 知也	3 (同国)	356
290	石田 圭佑	3 (南陽)		0			小野 瑞貴	3 (桃山)	357
291	中川 太人	3 (鳥羽)		3			樽岡 勇人	2 (木津)	358
292	小川 聡太	1 (同志社)		0	3	1	中山 裕葵	1 (亀岡)	359
293	上田 大貴	2 (京産附)		0	0		大野 育海	3 (北稜)	360
294	高木 涼平	1 (平安)		3			吉田 龍正	3 (北徳)	361
295	リ・リヤンイル	3 (京朝鮮)		3			田中 直人	1 (伏見工)	362
296	石岡 正太郎	3 (北桑田)		0	0		市川 裕大	1 (北嵯峨)	363
297	宮前 卓哉	1 (洛東)		3	3	1	川本 友輝	3 (洛西)	364
298	長谷川 拓己	3 (洛西)		0			長村 瑞貴	2 (西城陽)	365
299	岩崎 勇登	1 (菟道)		3			宮崎 一心	2 (嵯峨野)	366
300	井上 大輔	3 (花園)		0	0	3	三宅 由晟	1 (同志社)	367
301	八上 晃	1 (桃山)		0	3		澤 翔太	2 (すばる)	368
302	中尾 匠吾	3 (西乙訓)		3			井上 拳吾	3 (田辺)	369
303	新島 魁人	3 (平安)		3			田村 典照	1 (平安)	370
304	大段 一樹	1 (すばる)		3	0	3	竹本 宗平	3 (山城)	371
305	中川 悠斗	1 (翔英)		1			關 琉成	1 (洛西)	372
306	森下 諒	3 (西京)		3	0	3	齋藤 大晃	3 (西京)	373
307	藤井 悠斗	1 (西乙訓)		1			中島 靖哉	2 (嵯峨野)	374
308	高橋 宏伸	3 (同国)		2		2	田和 優一朗	1 (翔英)	375
309	宮元 瞭汰	2 (洛南)		3	3	0	四方 昇吾	3 (京学園)	376
310	西村 航希	2 (京学園)		3	1		水口 友喜	3 (北桑田)	377
311	園 偉彩也	1 (橋)		0			杉浦 羅央	3 (北嵯峨)	378
312	森下 俊太	3 (北稜)		3			上村 朋矢	3 (洛南)	379
313	水船 健太	3 (東稜)		0	3		櫻井 純平	1 (洛東)	380
314	釜子 功康	2 (洛西)			1	0	奥田 陽平	3 (すばる)	381
315	厚地 郁哉	2 (西城陽)		3		3	筒井 里央	3 (同国)	382
316	橋口 和人	2 (木津)		0			南條 亮太郎	3 (鳥羽)	383
317	高橋 育生	3 (桃山)		3	1	3	立田 善則	2 (花園)	384
318	森本 司	2 (すばる)		0	3		荒堀 立志	2 (菟道)	385
319	河野 紘己	3 (洛星)		3			木村 漱之介	3 (東稜)	386
320	伊藤 剛	3 (南陽)		3			村上 光	3 (南丹)	387
321	田中 碧人	3 (山城)		0	3		雪下 哉琉	1 (木津)	388
322	田村 涼太	3 (同志社)		3	1	3	鷺江 倫明	3 (同志社)	389
323	三好 隆大	3 (京文教)		0			森 拓也	2 (洛星)	390
324	橋本 慶太	3 (大谷)		3		1	松永 海渡	3 (農芸)	391
325	三上 俊	2 (京教附)		0	1	1	中島 拓海	2 (城陽)	392
326	家垣 悠都	1 (洛東)		1	3		山田 仁	1 (北稜)	393
327	吉岡 潤	3 (同国)		3			鈴木 康史	3 (大谷)	394
328	人見 崇平	3 (菟道)		2			萩本 将都	3 (京教附)	395
329	蓑 明伸	1 (桃山)		3	1		高橋 幸太郎	2 (西乙訓)	396
330	梶原 将太	1 (洛陽総)		0	3	0	川崎 和弥	2 (立命館)	397
331	宮本 理久	3 (立命館)		3			池田 智博	3 (洛陽総)	398
332	糸野 風海	2 (田辺)		3			田名部 哲	2 (洛陽工)	399
333	田中 弘喜	3 (嵯峨野)		1	0	3	木村 凌也	2 (桃山)	400
334	浅井 佑嗣	2 (北嵯峨)		0			長井 亮成	1 (すばる)	401
335	山口 創	1 (南丹)		3	0	3	武田 康平	1 (京学園)	402
336	庄見 淳史	3 (京学園)		3			竹内 大登	3 (平安)	403

男子シングルス [4]

404	福本 卓朗	1 (東 山)	3	0	3	馬場 子龍	1 (平 安)	471
405	森本 康太	2 (桃 山)	3	0	3	安井 亮太朗	1 (北 稜)	472
406	内林 寛貴	3 (北 稜)	0	3	3	坂口 順彦	1 (伏見工)	473
407	山本 未来生	1 (すばる)	3	0	3	中村 圭吾	2 (立命館)	474
408	小原 匡史	2 (明 徳)	2	3	3	嶋木 祐介	2 (山 城)	475
409	川勝 武	2 (南 丹)	0	3	3	加藤 翔	2 (桃 山)	476
410	岸本 裕基	1 (同志社)	3	0	0	吉田 典央	2 (菟 道)	477
411	栗津 翔太	2 (東 稜)	3	3	3	四方 光輝	3 (洛陽総)	478
412	前野 裕史	2 (城 陽)	2	3	3	長谷川 拓巳	3 (すばる)	479
413	樹山 幸生	3 (田 辺)	3	3	3	四方 友博	1 (桂)	480
414	井口 諒	2 (立命館)	0	3	3	大谷 寛和	1 (西 京)	481
415	小林 舜	1 (洛 東)	3	2	2	松下 高大	3 (京文教)	482
416	川浪 瑞己	2 (西乙訓)	0	3	0	高田 昂希	2 (橋)	483
417	藤村 健嗣	3 (菟 道)	3	3	3	高田 昂希	2 (橋)	483
418	森川 一範	3 (西 京)	0	3	3	日馬 賢	3 (同志社)	484
419	手中 希	1 (同 国)	0	0	3	小谷 裕征	1 (翔 英)	485
420	吉中 祐貴	3 (木 津)	3	3	3	吉田 崇浩	2 (京学園)	486
421	大槻 嵐志	3 (洛 西)	3	3	3	木村 遼平	3 (西城陽)	487
422	北村 幸昭	1 (桃 山)	1	3	3	江口 大輝	2 (東 稜)	488
423	和田 一真	1 (洛 南)	1	0	2	伏見 盛也	2 (洛 南)	489
424	小林 拓磨	2 (北嵯峨)	3	3	3	鍵水 修欄	2 (桃 山)	490
425	西田 健大	3 (洛陽工)	3	3	3	丸山 大輝	2 (洛 東)	491
426	加藤 圭佑	1 (洛 水)	1	0	3	池亀 諒羽	1 (京産附)	492
427	山田 聖哉	1 (すばる)	0	3	3	高橋 諒真	3 (南 陽)	493
428	岸田 拓也	2 (嵯峨野)	3	3	3	高橋 諒真	3 (南 陽)	493
429	山下 翔太郎	3 (同志社)	3	3	3	チョウ・ビホ	2 (京朝鮮)	494
430	佐々木 勇輝	3 (京成章)	1	3	3	今田 健	2 (京学園)	495
431	古村 駿太	2 (南 陽)	0	0	0	西村 太一	3 (花 園)	496
432	橋本 拓実	2 (西城陽)	3	3	3	世古 開丸	2 (嵯峨野)	497
433	原 陸	3 (紫 野)	3	3	3	小松 誠矢	2 (すばる)	498
434	天野 優輝	1 (廣学館)	0	0	3	神田 神楽	3 (洛 西)	499
435	武田 慎平	1 (京学園)	3	3	3	松浦 能樹	2 (同 国)	500
436	新 祐樹	3 (鳥 羽)	3	3	3	池本 和宏	3 (洛 星)	501
437	西山 哲平	2 (平 安)	3	3	3	橋本 智久	2 (洛 水)	502
438	森本 達也	1 (向 陽)	1	3	3	大川 竜也	1 (城 陽)	503
439	長野 大樹	2 (菟 道)	3	3	3	弓削 駿矢汰	1 (東 山)	504
440	今西 政吾	2 (洛 南)	3	0	3	高橋 一平	3 (桃 山)	505
441	對馬 淡	1 (すばる)	1	3	3	伏見谷 翔哉	1 (菟 道)	506
442	寺井 秀倫	3 (北桑田)	1	3	3	石田 瞭	3 (翔 英)	507
443	伊藤 寛亮	1 (京学園)	3	0	1	白岩 直哉	3 (西 京)	508
444	山内 将裕	2 (花 園)	2	3	3	清水 純	2 (南 丹)	509
445	高橋 昇平	2 (桃 山)	3	3	3	梶原 蓮	2 (鳥 羽)	510
446	浦野 晃義	3 (翔 英)	3	3	3	小畑 勇斗	3 (大 谷)	511
447	吉本 大樹	1 (橋)	0	3	3	安井 諒	1 (立命館)	512
448	高橋 成那	2 (城 陽)	0	3	0	奥 貴寛	3 (洛 南)	513
449	大山 竜平	2 (洛 西)	3	3	0	安達 琢馬	2 (紫 野)	514
450	鶴井 大夢	1 (京教附)	2	3	3	増田 拓生	2 (嵯峨野)	515
451	齋藤 元樹	2 (北嵯峨)	3	0	3	大場 累加	2 (京産附)	516
452	今井 駿貴	1 (西乙訓)	0	3	3	齊木 北斗	3 (南 陽)	517
453	三浦 惇	3 (同 国)	3	3	3	西村 翔太	3 (すばる)	518
454	酒井 康希	3 (京産附)	1	3	3	谷森 大地	1 (洛 西)	519
455	松宮 拓未	1 (立命館)	3	0	1	常川 純輝	3 (同志社)	520
456	田中 和輝	3 (菟 道)	3	3	1	三宅 大樹	3 (北桑田)	521
457	須賀 翔梧	2 (京文教)	0	3	3	河合 大	1 (洛 星)	522
458	池田 哲哉	2 (桃 山)	0	3	0	野村 龍生	3 (洛 西)	523
459	林 英亮	3 (山 城)	3	3	3	佐近 典亮	3 (北嵯峨)	524
460	沼田 大輝	1 (東 稜)	3	1	3	石黒 優輝	3 (京学園)	525
461	井上 麟	3 (亀 岡)	0	3	3	館 智也	1 (木 津)	526
462	村合 大生	3 (京学園)	3	3	3	坂本 健志	3 (北 稜)	527
463	向山 知秀	1 (同志社)	0	3	3	岡田 貴利他	1 (平 安)	528
464	飯田 雄也	2 (南 陽)	0	2	1	澤野 翔哉	3 (西城陽)	529
465	辻 知晃	1 (洛 星)	3	3	3	諸道 昂佑	1 (山 城)	530
466	大山 慎矢	3 (西城陽)	3	3	3	高橋 隼人	1 (すばる)	531
467	福富 碧士	3 (嵯峨野)	0	0	3	村尾 力也	3 (廣学館)	532
468	岡田 周介	1 (洛陽総)	0	3	3	松原 潤	2 (京教附)	533
469	原田 朋幸	1 (すばる)	3	0	3	岡崎 遼哉	3 (同 国)	534
470	松田 遼平	2 (洛 東)	3	3	3	橋本 大地	1 (明 徳)	535
			3	3	3	吉田 旭宏	3 (西乙訓)	536
			3	3	3	山口 高佳嗣	2 (東 山)	537

女子シングルス [1]

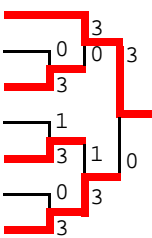
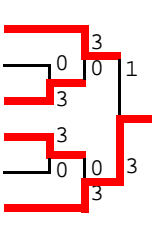
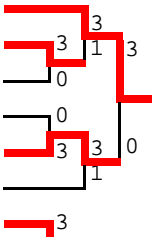
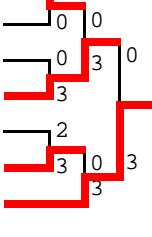
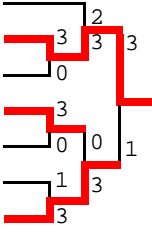
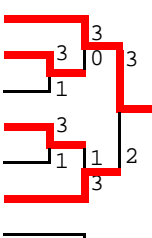
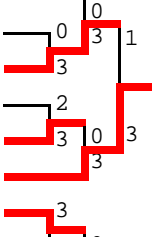
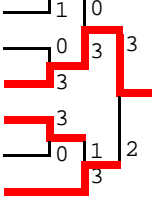
一次予選免除： (華頂) 宮脇， 赤川， 和田， 小野， 喜納， 嶋川， 藪井

1	岸上 鈴華 3 (平安)		丸山 結菜 2 (平安)	53
2	磯川 真希 2 (京都女)		谷口 茉友 2 (木津)	54
3	北脇 美遥 2 (京文教)		長濱 希 3 (京成章)	55
4	小山 菜月 1 (東稜)		常塚 優里 2 (京教附)	56
5	金井 美のり 2 (京教附)		吉岡 実穂 1 (すばる)	57
6	岡本 咲紀 1 (亀岡)		上野 明香鯉 2 (南丹)	58
7	佐野 友紀 3 (南陽)		和田 恵佳 1 (同志社)	59
8	早田 夕莉 2 (すばる)		松田 侑子 3 (桃山)	60
9	畠中 愛 1 (京学園)		鍋田 みのり 2 (翔英)	61
10	小石 奈央子 2 (西京)		加畑 彩夏 3 (嵯峨野)	62
11	小池 未夢 1 (木津)		浦野 彩香 2 (西京)	63
12	温井 里奈 1 (平安女)		高崎 南欧 1 (田辺)	64
13	北河 英美里 2 (嵯峨野)		金澤 真由 3 (西城陽)	65
14	粟田 梨歩 2 (洛東)		塚本 佳千 3 (洛東)	66
15	板崎 葵 2 (洛西)		木ノ上 莉那 1 (南陽)	67
16	八木 望 1 (北嵯峨)		松本 美德 2 (洛水)	68
17	堀 沙矢香 2 (西城陽)		野村 茉樹 1 (京八幡)	69
18	北村 萌夏 2 (鳥羽)		前家 里咲 1 (平安女)	70
19	榎 光優 2 (桃山)		杉田 奈菜子 1 (花園)	71
20	川越 悠里 1 (菟道)		吉田 侑可 3 (菟道)	72
21	眞鍋 華歩 2 (京都女)		石井 美優 1 (桃山)	73
22	関口 晴佳 3 (京教附)		上野 奈美 1 (北嵯峨)	74
23	宮本 奈穂 2 (明德)		久田 陽花 2 (京都女)	75
24	尾崎 祥乃 3 (西乙訓)		福山 ゆかり 3 (同国)	76
25	安井 彩 2 (同志社)		寺村 恵子 2 (京学園)	77
26	池田 侑香里 1 (華頂女)		橋口 美優香 2 (東稜)	78
27	岩井 杏奈 3 (平安)		松浦 杏奈 3 (洛西)	79
28	三浦 茂実志 3 (京学園)		東 瑞姫 1 (城陽)	80
29	高田 菜月 3 (嵯峨野)		パク キサ 3 (京朝鮮)	81
30	森川 幸音 2 (鳥羽)		谷川 真由 2 (亀岡)	82
31	齊藤 麗奈 1 (洛陽総)		林 萌菜実 3 (京教附)	83
32	本上 舞香 1 (菟道)		島崎 友里 1 (北稜)	84
33	木村 仁美 3 (東稜)		加藤 蓮美 2 (平安)	85
34	大澤 笑子 2 (北嵯峨)		高橋 杏実 3 (すばる)	86
35	今西 梓 1 (洛東)		伊藤 冴子 3 (西乙訓)	87
36	小泉 未来 3 (山城)		後藤 美森 2 (鳥羽)	88
37	山瀬 洋恵 3 (京文教)		星野 愛日 2 (西城陽)	89
38	高宮 菜緒 3 (洛西)		尾崎 沙也加 2 (大谷)	90
39	石倉 ひかり 3 (華頂女)		中江 亜衣 3 (桃山)	91
40	正田 結 3 (南陽)		渡邊 ひかる 3 (洛東)	92
41	梅川 千佳 2 (田辺)		磯谷 日奈乃 1 (東稜)	93
42	羽月 和代 2 (洛東)		杉本 葵 3 (京産附)	94
43	菅田 実那香 3 (木津)		村上 朋 2 (南陽)	95
44	宮崎 明子 1 (西京)		三宅 未桜 2 (精華女)	96
45	初田 和花 1 (華頂女)		平手 志帆 1 (平安女)	97
46	小川 沙織 2 (平安女)		的場 ゆり 3 (木津)	98
47	中村 朝美 1 (すばる)		松本 奈津子 3 (同志社)	99
48	宅間 千佐子 2 (京都女)		津田 英利佳 2 (京都女)	100
49	平川 麻耶 1 (西城陽)		田中 千菜津 2 (京文教)	101
50	吉岡 玲奈 2 (桃山)		坂本 飛鳥 1 (桂)	102
51	林 美月 2 (京教附)		八束 菜々子 1 (嵯峨野)	103
52	燈田 結乃 3 (菟道)		川村 朱音 3 (華頂女)	104

女子シングルス [2]

一次予選免除： (平 安) 山下, 福住, 綾井

105	高岸 佑季	3 (桃 山)		金沢 奈菜	3 (平 安)	157
106	田中 彩加	3 (南 陽)		青木 まり子	1 (京教附)	158
107	佐治 萌香	2 (西城陽)		田中 沙也加	2 (桃 山)	159
108	北野 莉乃	2 (京都女)		西田 みはる	3 (東 稜)	160
109	藤野 成美	2 (洛 東)		梅尾 朱里	3 (京文教)	161
110	清水 美里	2 (京文教)		井上 裕香子	3 (南 丹)	162
111	田中 美紅	2 (北 稜)		山本 菜緒	3 (北嵯峨)	163
112	安達 麻衣子	1 (菟 道)		榑田 莉香	1 (華頂女)	164
113	遠藤 優華	1 (東 稜)		大小田 茉衣	3 (洛 西)	165
114	中西 楓	2 (木 津)		三島 舞子	2 (精華女)	166
115	植村 緑葉	2 (京教附)		近記 百香	1 (洛 東)	167
116	青木 覧	1 (同志社)		河野 未来	3 (南 陽)	168
117	竹信 美紀	2 (華頂女)		山本 葵	2 (京文教)	169
118	泉 彩香	3 (鳥 羽)		三浦 若菜	3 (平 安)	170
119	植松 莉菜	2 (北嵯峨)		種村 伊都美	3 (西城陽)	171
120	松本 美穂	2 (洛 西)		辻 彩里	3 (嵯峨野)	172
121	古田 明日香	2 (桃 山)		西村 京	2 (鳥 羽)	173
122	平野 詩織	3 (平安女)		三木 柚花	1 (木 津)	174
123	馬場 玲奈	1 (平 安)		駒井 佑香	2 (すばる)	175
124	東田 聖美	2 (西城陽)		古川 歩美	2 (西 京)	176
125	松村 望央	1 (菟 道)		西川 真由	3 (同 国)	177
126	渡邊 繭	1 (すばる)		片岡 美咲	2 (京産附)	178
127	木下 かお	1 (山 城)		有吉 由姫	3 (桃 山)	179
128	吉澤 莉瑚	3 (南 陽)		上野 紗和	1 (花 園)	180
129	打田 桜花	3 (京学園)		柳生 真岐	2 (京都女)	181
130	中村 さくら	1 (平 安)		植田 百合子	3 (京学園)	182
131	新島 伊代	1 (平 安)		浅野 光梨	3 (すばる)	183
132	東嶋 栞	1 (洛陽総)		高室 梨紗	2 (南 陽)	184
133	太田 千晴	2 (京都女)		射場 由穂	1 (亀 岡)	185
134	中村 美穂	3 (西乙訓)		吉井 優花	2 (京教附)	186
135	渡邊 さゆり	3 (同志社)		坂井 里奈	2 (北 稜)	187
136	阿部 綾花	1 (嵯峨野)		加地 琴音	1 (明 徳)	188
137	佐竹 野乃花	3 (西城陽)		中元 紗弓	2 (田 辺)	189
138	倉谷 七菜	1 (菟 道)		岡田 芽莉	3 (桂)	190
139	増田 由佳	2 (洛 東)		有田 愛花	2 (木 津)	191
140	中村 静佳	1 (京産附)		谷岡 美由紀	1 (洛 東)	192
141	西村 桃果	1 (京八幡)		上原 夕夏	1 (東 稜)	193
142	初田 怜奈	3 (すばる)		寺下 倫佳	2 (西城陽)	194
143	西山 京姫	2 (東 稜)		津村 春花	3 (京学園)	195
144	牧野 玲子	2 (洛 東)		大八木 志歩	3 (同志社)	196
145	木村 優花	1 (桃 山)		松山 紫帆	3 (平安女)	197
146	田代 華	2 (精華女)		山上 万葉	3 (すばる)	198
147	玉川 美果	3 (桂)		中山 愛野	2 (京文教)	199
148	酒井 のどか	2 (鳥 羽)		澤 彩香	1 (西 京)	200
149	上田 望	2 (西 京)		青木 友佳	2 (鳥 羽)	201
150	森岡 みずき	3 (洛 西)		森 茉莉花	2 (洛陽総)	202
151	高木 優葉	1 (平安女)		内田 有希	3 (嵯峨野)	203
152	山内 藍里	1 (北嵯峨)		木下 美菜	1 (洛 東)	204
153	上茶谷 朱里	1 (花 園)		藤原 友香	2 (京都女)	205
154	吉村 真衣	2 (南 陽)		石田 聡菜	3 (洛 西)	206
155	栗原 有希	1 (京教附)		廣瀬 友唯	1 (桃 山)	207
156	千代 茜絵	2 (嵯峨野)		上明戸 早紀	2 (華頂女)	208