

2014(H26)年度

春季高等学校卓球選手権大会

兼 全国高校総体・近畿高等学校卓球選手権大会 府2次予選会

日時 2014(平成26)年 5月31日(土)
6月1日(日)
6月7日(土) すべて9時より

会場 伏見港体育館

記録

大会役員

大会会長	奥田 歓信	
大会委員長	宮木 操	
大会副委員長	中山 高明	宮部 和真
総務	麻田 祐一	丸本 佳代
庶務	米田 定世	竝川 幸子
会計	島田 英明	大畑 良一
審判	西面 智章	足立 敦
記録・報道	中谷 勝彦	永野 隆
進行	池上 令	西村 万寿雄
	岩佐 悟	中嶋 晃大
	淵田 貴志	金田 向平

男子学校対抗

【近畿推薦】 東 山

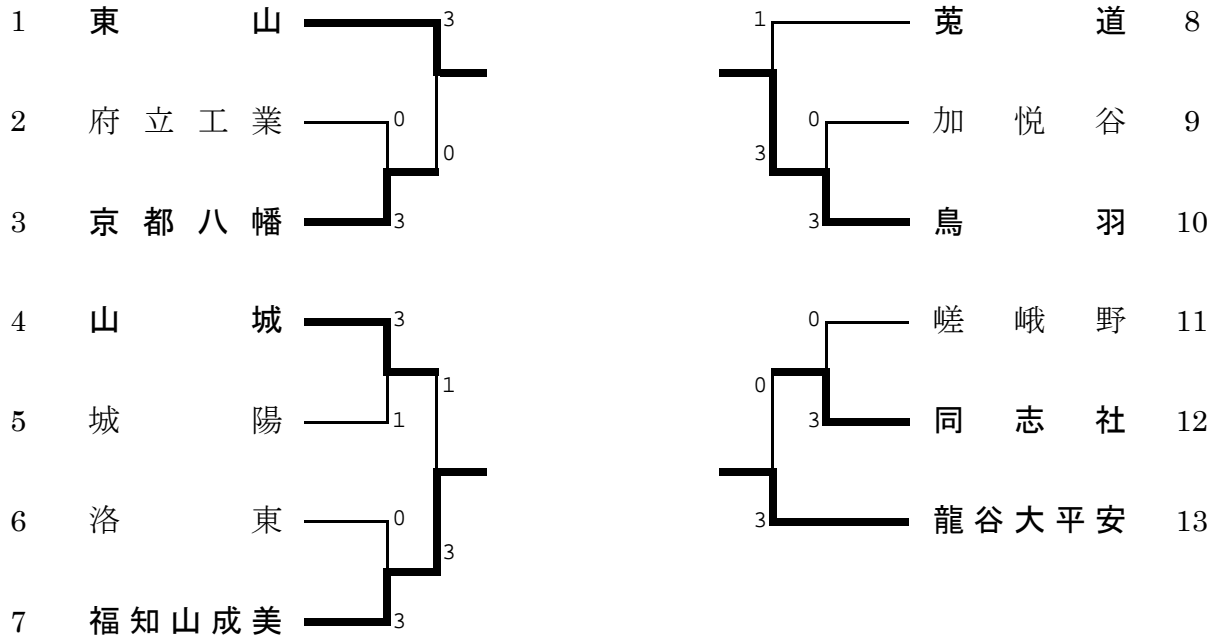

近畿大会代表最終決定戦

洛東 3-1 嵯峨野

女子学校対抗

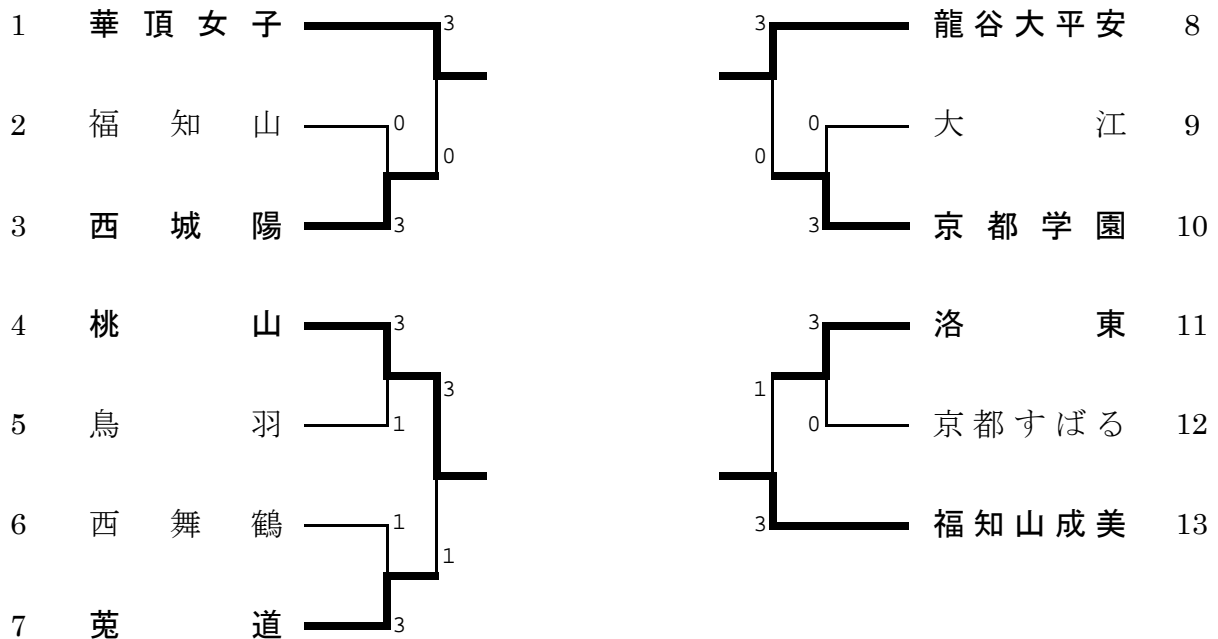

男女とも ベスト4以上はリーグ戦

男子 学校対抗決勝リーグ

	1 東山	2 平安	3 鳥羽	4 成美	得点	得/失	順位
1 東山		3 - 0	3 - 0	3 - 0	6	/	1
2 龍谷大平安	0 - 3		3 - 0	3 - 0	5	/	2
3 鳥羽	0 - 3	0 - 3		3 - 0	4	/	3
4 福知山成美	0 - 3	0 - 3	0 - 3		3	/	4

優勝 東山高等学校

女子 学校対抗決勝リーグ

	1 華頂	2 成美	3 平安	4 桃山	得点	得/失	順位
1 華頂女子		3 - 0	3 - 0	3 - 0	6	/	1
2 福知山成美	0 - 3		0 - 3	3 - 1	4	/	3
3 龍谷大平安	0 - 3	3 - 0		3 - 0	5	/	2
4 桃山	0 - 3	1 - 3	0 - 3		3	/	4

優勝 華頂女子 高等学校

記録 1

春季卓球選手権大会
兼 全国高等学校総合体育大会 府2次予選

2014(H26)年 5月31日(土)
6月 1日(日)
伏見港体育館

男子 学校対抗 準々決勝

東	山	3	対	0	京 都 八 幡
福 知 山 成 美	3	対	1	山	城
鳥	羽	3	対	1	菟 道
龍 谷 大 平 安	3	対	0	同 志 社	

女子 学校対抗 準々決勝

華 頂 女 子	3	対	0	西 城 陽
菟 道	3	対	1	桃
龍 谷 大 平 安	3	対	0	京 都 学 園 東
福 知 山 成 美	3	対	1	洛

男子 学校対抗 決勝リーグ (優勝校関係分)

	東	山	3	対	0	龍 谷 大 平 安
1 S	木 原 翔 貴	3	12 - 10 11 - 6 11 - 2	0		吉 崎 元 志
2 S	三 浦 健 太 郎	3	11 - 9 9 - 11 11 - 6 11 - 5	1		足 立 原 陸
3 D	三 浦 健 太 郎 高 橋 和 也	3	6 - 11 11 - 4 12 - 10 15 - 13	1		吉 崎 元 志 馬 場 孔 明
4 S	備 本 将		- - -			馬 場 孔 明
5 S	高 橋 和 也		- - -			廣 瀬 拓 斗

女子 学校対抗 決勝リーグ (優勝校関係分)

	華 頂 女 子	3	対	0	龍 谷 大 平 安	
1 S	宮 脇 千 波	3	11 - 7 8 - 11 11 - 3 11 - 9	1		中 村 智 子
2 S	赤 川 真 生	3	11 - 3 11 - 5 16 - 14	0		福 住 光 梨
3 D	南 部 芹 菜 宮 脇 千 波	3	11 - 7 11 - 6 11 - 7	0		中 村 智 子 山 下 祐 依
4 S	南 部 芹 菜		- - -			綾 井 唯
5 S	和 田 晴 菜		- - -			山 下 祐 依

	東	山	3	対	0	鳥 羽
1 S	久 保 岳	3	11 - 4 11 - 3 11 - 4	0		嶋 野 秀 紀
2 S	木 原 翔 貴	3	11 - 3 11 - 6 11 - 6	0		岡 田 敏 和
3 D	三 浦 健 太 郎 高 橋 和 也	3	11 - 9 11 - 5 11 - 3	0		嶋 野 秀 紀 中 井 彬 人
4 S	高 橋 和 也		- - -			高 田 誠 也
5 S	三 浦 健 太 郎		- - -			中 井 彬 人

	華 頂 女 子	3	対	0	福 知 山 成 美	
1 S	宮 脇 千 波	3	11 - 3 11 - 3 5 - 11 11 - 4	1		山 本 実 央
2 S	喜 納 美 空	3	11 - 5 11 - 8 7 - 11 11 - 6	1		山 本 あ お い
3 D	南 部 芹 菜 宮 脇 千 波	3	11 - 4 11 - 7 11 - 5	0		山 本 実 央 中 野 円 香
4 S	南 部 芹 菜		- - -			中 野 円 香
5 S	和 田 晴 菜		11 - 3 11 - 6			久 世 真 南 海

	東	山	3	対	0	福 知 山 成 美
1 S	木 原 翔 貴	3	11 - 6 11 - 8 11 - 2	0		足 立 圭 吾
2 S	備 本 将	3	11 - 2 11 - 5 11 - 2	0		下 村 悠 登
3 D	三 浦 健 太 郎 高 橋 和 也	3	11 - 13 11 - 8 11 - 5 7 - 11 11 - 6	2		下 村 悠 登 衣 川 琢 磨
4 S	三 浦 健 太 郎		- - -			細 見 英 吾
5 S	高 橋 和 也		- - -			衣 川 琢 磨

	華 頂 女 子	3	対	0	桃 山	
1 S	宮 脇 千 波	3	11 - 4 11 - 3 11 - 5	0		西 本 有 希
2 S	南 部 芹 菜	3	11 - 6 11 - 2 11 - 6	0		高 岸 佑 季
3 D	小 野 雅 代 和 田 晴 菜	3	11 - 3 11 - 2 11 - 5	0		松 田 侑 子 高 岸 佑 季
4 S	赤 川 真 生		11 - 9 11 - 13			長 東 結 衣
5 S	嶋 川 知 紗		- - -			布 施 絵 梨

男子 学校対抗 決勝リーグ

(その2)

女子 学校対抗 決勝リーグ

(その2)

		龍谷大平安 3 対 0		鳥 羽	
1 S	馬場孔明	3	11-7 11-3 11-4	0	高田誠也
2 S	吉崎元志	3	11-4 11-7 10-12 10-12 11-9	2	中井彬人
3 D	足立原陸 今田祐樹	3	11-9 11-6 11-8	0	中井彬人 嶋野秀紀
4 S	足立原陸		-		岡田敏和
5 S	廣瀬拓斗		-		嶋野秀紀

		龍谷大平安 3 対 0		福知山成美	
1 S	福住光梨	3	11-5 8-11 6-11 11-7 11-8	2	山本実央
2 S	綾井唯	3	11-8 9-11 11-5 11-9	2	山本あおい
3 D	中村智子 山下祐依	3	2-11 11-8 11-3 11-9	1	山本実央 中野円香
4 S	中村智子		-		中野円香
5 S	山下祐依		-		久世真南海

		龍谷大平安 3 対 0		福知山成美	
1 S	馬場孔明	3	11-7 12-10 13-11	0	下村悠登
2 S	足立原陸	3	11-8 11-7 11-5	0	細見英吾
3 D	吉崎元志 馬場孔明	3	11-3 11-5 11-5	0	下村悠登 衣川琢磨
4 S	吉崎元志		-		足立圭吾
5 S	廣瀬拓斗		-		衣川琢磨

		龍谷大平安 3 対 0		桃 山	
1 S	綾井唯	3	11-5 11-6 11-4	0	長束結衣
2 S	中村智子	3	11-8 11-4 13-11	0	松田侑子
3 D	中村智子 山下祐依	3	11-7 11-9 11-4	0	松田侑子 高岸佑季
4 S	山下祐依		-		布施絵梨
5 S	福住光梨		-		西本有希

		鳥 羽 3 対 0		福知山成美	
1 S	高田誠也	3	11-8 8-11 11-9 11-11 11-1	2	下村悠登
2 S	中井彬人	3	11-7 11-4 9-11 9-11 11-8	2	細見英吾
3 D	中井彬人 嶋野秀紀	3	5-11 11-9 11-7 11-7	1	下村悠登 衣川琢磨
4 S	嶋野秀紀		-		足立圭吾
5 S	岡田敏和		-		衣川琢磨

		福知山成美 3 対 1		桃 山	
1 S	山本実央	3	11-6 11-6 11-8	0	長束結衣
2 S	久世真南海	2	11-9 9-11 11-8 11-11 6-11	3	布施絵梨
3 D	山本実央 中野円香	3	11-4 12-10 7-11 11-6	1	松田侑子 高岸佑季
4 S	中野円香	3	11-9 11-6 11-8	0	松田侑子
5 S	山本あおい		11-6 11-8 11-3		高岸佑季

男子ダブルス

【近畿推薦】 西 ・ 長 光 (東 山)

1	西 長 光	紘大 司地	3 3	(東 山)		3	岡 本 賢 治	本 原 翔 貴	3 2	(東 山)	25
2	山 本 三 浦	紘 惇	3 2	(同 国)	1	3	熊 本 有 希	長 谷 川 歩	3 3	(洛 東)	26
3	和 田 三 宅	一 弘 仁 晃	3 3	(同 志 社)	3		高 池 橋 上	一 正 平 泰	2 1	(桃 山)	27
4	小 松 福 田	春 裕 樹 也	3 2	(山 城)	1	3	足 細 立 見	圭 英 吾 吾	3 2	(成 美)	28
5	秦 野 西 山	雄 哲 吉 平	2 1	(平 安)	3	0	白 小 石 川	浩 真 祐 央	3 2	(洛 西)	29
6	下 村 衣 川	悠 琢 登 磨	2 2	(成 美)	3		寶 植 谷 村	祐 将 馬 多	3 3	(京 八 幡)	30
7	鶴 尾 前 田	明 翔 大 吾	3 3	(東 山)	3		荒 水 木 野	健 智 太 郎	3 3	(菟 道)	31
8	山 水 田 上	一 誠 行 也	2 1	(桃 山)	1	0	常 飯 川 野	純 正 輝 義	2 2	(同 志 社)	32
9	片 山 名 越	悠 一 人 祥	3 3	(洛 西)	3	1	大 山 井 口	達 高 矢 嗣	1 1	(東 山)	33
10	山 崎 中 川	一 雄 人 介	2 2	(北 稜)			福 山 井 下	世 克 那 人	1 1	(成 美)	34
11	四 方 正 岡	寿 和 樹 也	3 3	(福 知 山)	3	3	松 下 井 横	耕 啓 一 真	3 1	(平 安)	35
12	廣 瀨 西 崎	拓 直 斗 哉	3 3	(平 安)	3		久 保 田 見	仁 淳 史	3 2	(京 学 園)	36
13	久 保 洞 毛	岳 勇 人	2 1	(東 山)	3		吉 馬 崎 場	元 孔 志 明	3 2	(平 安)	37
14	小 林 森 田	潤 雅 也 稀	3 3	(東 稜)	3	0	森 山 戸 崎	元 功 貴 貴	3 2	(同 志 社)	38
15	岸 下 小 森	幸 尚 樹 輝	2 2	(成 美)	0		森 由 良	隆 涼 博 太	3 2	(工 業)	39
16	小 川 增 田	凌 直 輝 裕	3 3	(桃 山)	3	0	鎌 安 田 井	恭 大 明 介	3 2	(城 陽)	40
17	山 本 中 筋	文 峻 将 太	3 2	(京 八 幡)	0	3	伊 高 藤 橋	脩 昇 平 平	2 1	(桃 山)	41
18	足 立 原 今 田	陸 祐 樹	1 1	(平 安)	3		平 池 野 山	光 叶 紀 希	2 2	(東 山)	42
19	小 森 竹 内	瞭 大 登	2 2	(平 安)	3		平 野 番 場	聡 朋 亮	3 3	(平 安)	43
20	竹 田 津 長 谷 川	綾 人 巳	2 2	(ま げ る)			吉 嶋 田 木	直 祐 矢 介	1 1	(山 城)	44
21	奥 弦 川	慧 悟 聖	3 2	(嵯 峨 野)	3	3	中 嶋 井 野	彬 秀 人 紀	3 3	(鳥 羽)	45
22	谷 堀 口 江	史 尚 祐	3 3	(網 野)	0		平 中 山 尾	匠 勇 吾	3 2	(西 乙 訓)	46
23	谷 元 杉 田	祐 治 大	3 2	(北 嵯 峨)	3	3	荻 四 野 方	拓 混 弥 人	2 2	(成 美)	47
24	三 浦 高 橋	健 太 郎 和 也	3 2	(東 山)	3		備 杉 本 山	将 遼	3 3	(東 山)	48

ベスト4以上はリーグ戦

男子ダブルス 決勝リーグ

	西・長光	備本・杉山	岡本・木原	三浦・高橋	得点	勝/負	順位
西 長光 紘大 司地 (東山)		2 - 3	3 - 1	1 - 3	4		3
備 本 将 杉 山 遼 (東山)	3 - 2		3 - 0	1 - 3	5		2
岡 本 賢 治 木 原 翔 貴 (東山)	1 - 3	0 - 3		0 - 3	3		4
三 浦 健 太 高 橋 和 也 (東山)	3 - 1	3 - 1	3 - 0		6		1

全国高等学校総合体育大会 男子ダブルス 京都府代表

三 浦 健 太 高 橋 和 也 (東山) 備 本 将 杉 山 遼 (東山)

近畿高等学校卓球選手権大会 代表決定戦(敗者復活戦)

平 山 勇 (西乙訓)
中 尾 匠 吾
熊 本 有 希 (洛東)
長谷川 有 歩
小 林 潤 也 (東稜)
森 田 雅 稀

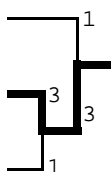

谷 元 祐 治 (北嵯峨)
杉 田 広 大
四 方 寿 樹 (福知山)
正 岡 和 也
鎌 田 恭 明 (城陽)
安 井 大 介

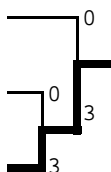

森 隆 博 (工業)
由 良 涼 太
荒 木 健 太 野 智 也 (菟道)
水 野 智 也
小 川 凌 輝 (桃山)
増 田 直 裕

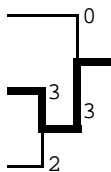

平安高校内の代表決定戦

平 野 聡 (同志社)
番 場 朋 亮
小 竹 森 内 大 瞭 登

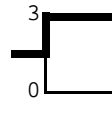

和 田 一 仁 (同志社)
三 宅 弘 晃
奥 川 慧 悟 (嵯峨野)
弦 井 彬 秀 人 紀 (鳥羽)
中 嶋 井 野 彬 秀 人 紀

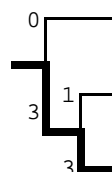

寶 谷 祐 馬 (京八幡)
植 村 将 多
片 名 山 越 悠 一 人 祥 (洛西)

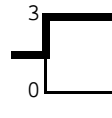

女子ダブルス

1	小野	雅代	2	(華頂女)	3	藪井	祐明佳	2	(華頂女)	24
2	大谷	槻垣	3	(綾部)	0	浅野	光梨	2	(すばる)	25
3	高木	木村	3	(東稜)	3	山田	晶稀	3	(西京)	26
4	金澤	真由	2	(西城陽)	3	森田	星奈	3	(洛東)	27
5	佐藤	悠里	3	(鳥羽)	1	福田	優子	1	(成美)	28
6	小岸	嶋上	3	(平安)	3	三岩	若菜	2	(平安)	29
7	北河	英美	1	(嵯峨野)	3	福住	光梨	1	(平安)	30
8	栗増	田梨	1	(洛東)	1	中西	萌乃	3	(東稜)	31
9	燈吉	田結	2	(菟道)	0	渡村	彩希	3	(福知山)	32
10	鈴木	木祐	1	(華頂女)	3	松浦	杏奈	2	(洛西)	33
11	谷中	口瑠	2	(成美)	3	高三	伽奈	3	(京学園)	34
12	中山	村智	3	(平安)	3	松田	侑子	2	(桃山)	35
13	布中	施江	3	(桃山)	3	濱岡	桃利	3	(菟道)	36
14	村山	上田	3	(大江)	0	加畑	彩夏	2	(嵯峨野)	37
15	中澤	ひかり	3	(精華女)	3	川村	朱音	2	(華頂女)	38
16	山小	口友	3	(洛西)	0	阪牧	茉耶	3	(西城陽)	39
17	赤喜	川納	1	(華頂女)	3	西橋	京姫	1	(東稜)	40
18	植津	田百合	2	(京学園)	1	久世	真南海	3	(成美)	41
19	加丸	藤山	1	(平安)	0	山本	菜々	3	(平安)	42
20	高上	橋明	3	(華頂女)	3	中山	愛野	1	(京文教)	43
21	谷引	水田	2	(成美)	3	倉橋	結花	3	(大江)	44
22	渡牧	邊野	2	(洛東)	2	澤本	稚葉	3	(京都女)	45
23	阿宮	部下	3	(立宇治)	3	島田	彩繪	3	(大谷)	46
						南宮	芹菜	3	(華頂女)	47

ベスト4以上はリーグ戦

女子ダブルス 決勝リーグ

				小野・和田	南部・宮脇	藪井・嶋川	赤川・喜納	得点	勝／負	順位
小和	野田	雅晴	代菜 (華頂女)		2 - 3	3 - 2	0 - 3	4	3/5	4
南宮	部脇	芹千	菜波 (華頂女)	3 - 2		3 - 1	3 - 2	6		1
藪嶋	井川	祐明佳	知紗 (華頂女)	2 - 3	1 - 3		3 - 1	4	5/4	3
赤喜	川納	真美	生空 (華頂女)	3 - 0	2 - 3	1 - 3		4	4/3	2

2・3・4位は対戦者間の成績による

全国高等学校総合体育大会 女子ダブルス 京都府代表

南宮 部脇 芹千 菜波 (華頂女) 赤川 喜納 真美 生空 (華頂女)

近畿高等学校卓球選手権大会 代表決定戦(敗者復活戦)

谷引	水田	希千	賀 (成美)	1
中中	澤尾	ひかり優	希 (精華女)	3
高木	木村	雪乃	仁美 (東稜)	2
北千	河代	英美里	茜 (嵯峨野)	0
澤名	本越	稚葉	瑠美 (京都女)	3
松森	浦岡	杏奈	みずき (洛西)	1
阪榊	牧田	茉耶	真子 (西城陽)	3
佐古	藤田	悠朱	里 (鳥羽)	3
山田	内中	晶幸	稀 (西京)	1
三岩	浦井	若菜	杏奈 (平安)	1
植津	田村	百合	春花 (京学園)	3
山金	本沢	菜々	菜 (平安)	3
渡村	辺上	彩智	希美 (福知山)	1
布中	施江	絵梨	亜衣 (桃山)	0

男子ダブルス 準々決勝

西・長光(東山) 3-1 廣瀬・西崎(平安)
 三浦・高橋(東山) 3-0 足立原・今田(平安)
 岡本・木原(東山) 3-0 大井・山口(東山)
 備本・杉山(東山) 3-1 吉崎・馬場(平安)

女子ダブルス 準々決勝

小野・和田(華頂女) 3-0 小嶋・岸上(平安)
 赤川・喜納(華頂女) 3-1 高橋・上明戸(華頂女)
 藪井・嶋川(華頂女) 3-1 福住・綾井(平安)
 南部・宮脇(華頂女) 3-1 久世・山本(成美)

男子ダブルス 決勝リーグ

	西・長光	備本・杉山	岡本・木原	三浦・高橋	得点	勝/負	順位
西 紘 司 長 光 大 地 (東 山)	/	2 10-12 1-11 11-8 13-11 6-11	3 3 11-5 6-11 12-10 11-7	1 1 5-11 12-10 9-11 5-11	3 4	/	3
備 本 将 杉 山 遼 (東 山)	3 12-10 11-1 8-11 11-13 11-6	/	3 3 11-5 11-5 11-6	0 1 12-14 8-11 11-7 11-13	3 5	/	2
岡 本 賢 治 木 原 翔 貴 (東 山)	1 5-11 11-6 10-12 7-11	3 0 5-11 5-11 6-11	3 3 11-5 11-8	0 0 5-11 5-11 - -	3 3	/	4
三 浦 健 太 郎 高 橋 和 也 (東 山)	3 11-5 10-12 11-9 11-5	1 3 14-12 11-8 7-11 13-11	3 3 11-5 11-5 13-11	0 0 -	6	/	1

女子ダブルス 決勝リーグ

	小野・和田	南部・宮脇	藪井・嶋川	赤川・喜納	得点	勝/負	順位
小 野 雅 代 和 田 晴 菜 (華頂女)	/	2 11-4 10-12 4-11 12-10 6-11	3 3 5-11 11-5 4-11 11-6 11-9	2 0 4-11 9-11 8-11	3 4	3 / 5	4
南 部 芹 菜 宮 脇 千 波 (華頂女)	3 4-11 12-10 11-4 10-12 11-6	/	3 3 11-6 7-11 11-4 12-10	1 3 11-9 5-11 11-8 10-12 11-7	2 6	/	1
藪 井 祐 明 佳 嶋 川 知 紗 (華頂女)	2 11-5 5-11 11-4 6-11 9-11	3 1 6-11 11-7 4-11 10-12	3 3 -	3 3 7-11 11-3 11-5 11-5	1 4	5 / 4	3
赤 川 真 生 喜 納 美 空 (華頂女)	3 11-4 11-9 11-8	0 2 9-11 11-5 8-11 12-10 7-11	3 1 11-7 3-11 5-11 5-11	3 -	4	4 / 3	2

2・3・4位は対戦者間の成績による

男女とも、上位2組が京都府代表として全国高校総体に出場。

男子シングルス

【近畿推薦】 木原，岡本 (東山)

1	三浦 健太郎	3	(東山)		岡本 賢治	3	(東山)	27
2	井淵 渉方	3	(加悦谷)		弦川 聖	2	(嵯峨野)	28
3	小松 春樹	3	(山城)		嶋野 秀紀	3	(鳥羽)	29
4	平野 聡	3	(平安)		山口 高佳嗣	1	(東山)	30
5	和田 一仁	3	(同志社)		福田 裕也	2	(山城)	31
6	奥 慧悟	3	(嵯峨野)		下村 悠登	2	(成美)	32
7	平野 光起	2	(東山)		西崎 直哉	3	(平安)	33
8	長光 大地	3	(東山)		久保田 仁	3	(京学園)	34
9	水野 智也	3	(菟道)		番場 朋亮	3	(平安)	35
10	細見 英吾	2	(成美)		田中 佑	2	(東山)	36
11	前田 翔吾	3	(東山)		衣川 琢磨	2	(成美)	37
12	鎌田 恭明	3	(城陽)		荒木 健太郎	3	(菟道)	38
13	吉崎 元志	3	(平安)		高橋 和也	2	(東山)	39
14	西 紘司	3	(東山)		久保 岳	2	(東山)	40
15	森 隆博	3	(工業)		寶谷 祐馬	3	(京八幡)	41
16	今田 祐樹	1	(平安)		竹内 大登	2	(平安)	42
17	小森 瞭	2	(平安)		洞毛 勇人	1	(東山)	43
18	松田 遼平	1	(洛東)		木崎 海仁	3	(加悦谷)	44
19	杉山 遼	3	(東山)		馬場 孔明	2	(平安)	45
20	廣瀬 拓斗	3	(平安)		池之山 叶希	2	(東山)	46
21	谷元 祐治	3	(北嵯峨)		熊本 有希	3	(洛東)	47
22	大井 達矢	1	(東山)		鶴尾 明大	3	(東山)	48
23	足立 圭吾	3	(成美)		足立原 陸	1	(平安)	49
24	鍛冶 雄大	3	(廣学館)		山崎 一人	2	(北稜)	50
25	中井 彬人	3	(鳥羽)		福井 世那	1	(成美)	51
26	備本 将	3	(東山)		木原 翔貴	2	(東山)	52

ベスト8以上はリーグ戦



男子シングルス 決勝リーグ

										得点	勝/負	順位
1											/	
2											/	
3											/	
4											/	
5											/	
6											/	
7											/	
8											/	

全国高校総体 男子シングルス 京都府代表

近畿高校卓球選手権 代表決定戦(敗者復活戦)

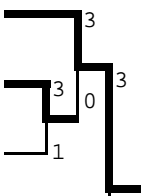
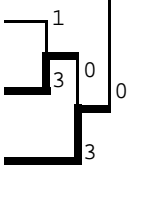
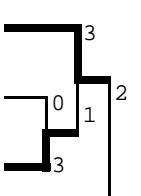
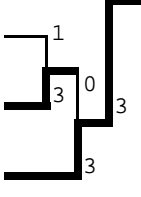
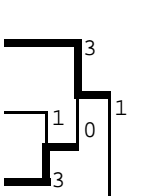
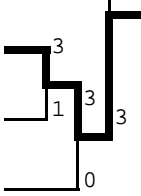
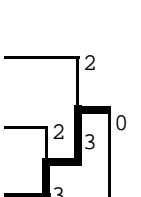
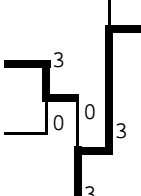
女子シングルス

1	宮脇千波	2	(華頂女)		藪井祐明佳	2	(華頂女)	25
2	安達利紗子	3	(菟道)		中山愛野	1	(京文教)	26
3	榊田真子	3	(西城陽)		西本有希	3	(桃山)	27
4	中野円香	1	(成美)		小嶋優佳	3	(平安)	28
5	川村朱音	2	(華頂女)		佐藤悠	3	(鳥羽)	29
6	綾井唯	1	(平安)		久世真南海	3	(成美)	30
7	阿部麻里菜	3	(立宇治)		宮下和	3	(立宇治)	31
8	村上智美	3	(福知山)		岩井杏奈	2	(平安)	32
9	上明戸早紀	1	(華頂女)		高岸佑季	2	(桃山)	33
10	松田侑子	2	(桃山)		岸上鈴華	2	(平安)	34
11	三浦若菜	2	(平安)		村上遥	1	(成美)	35
12	和田晴菜	2	(華頂女)		嶋川知紗	2	(華頂女)	36
13	山下祐依	2	(平安)		中村智子	3	(平安)	37
14	山本あおい	1	(成美)		高橋滢奈	3	(華頂女)	38
15	布施絵梨	3	(桃山)		燈田結乃	2	(菟道)	39
16	喜納美空	1	(華頂女)		赤川真生	1	(華頂女)	40
17	丸山結菜	1	(平安)		橋口美優香	1	(東稜)	41
18	植田百合子	2	(京学園)		山本実央	1	(成美)	42
19	山本菜々	3	(平安)		福住光梨	1	(平安)	43
20	竹信美紀	1	(華頂女)		鈴木祐子	1	(華頂女)	44
21	中尾優希	3	(精華女)		金澤真由	2	(西城陽)	45
22	谷口瑠璃	2	(成美)		千代茜絵	1	(嵯峨野)	46
23	塚本佳千	2	(洛東)		倉橋結花	3	(大江)	47
24	小野雅代	2	(華頂女)		南部芹菜	3	(華頂女)	48

ベスト8以上はリーグ戦

女子シングルス 決勝リーグ

										得点	勝/負	順位
1											/	
2											/	
3											/	
4											/	
5											/	
6											/	
7											/	
8											/	

全国高校総体 女子シングルス 京都府代表

近畿高校卓球選手権 代表決定戦(敗者復活戦)