

男子学校対抗

一次予選免除： 東山，平安

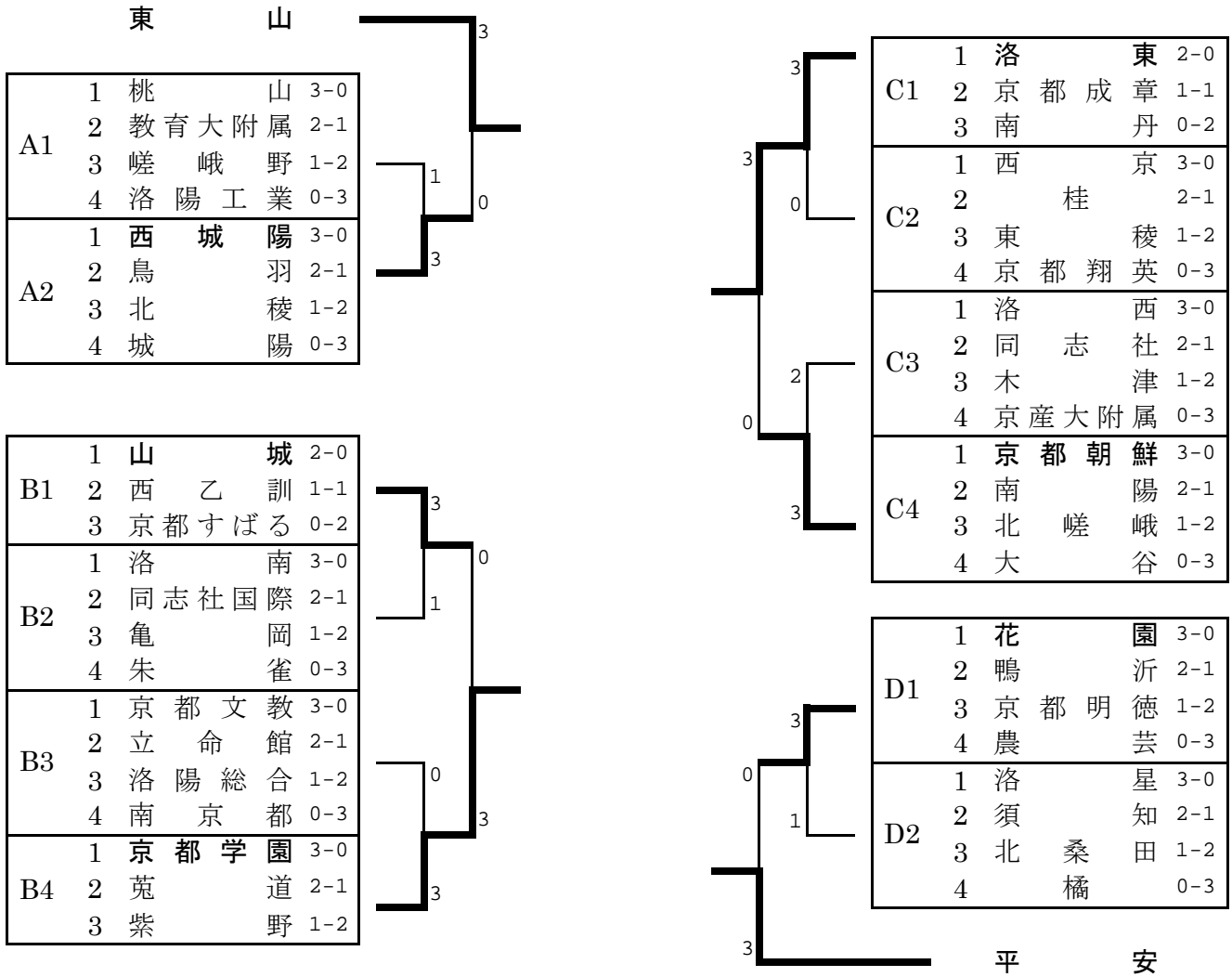

1次予選通過最終枠決定戦勝者 桃山・洛西

女子学校対抗

一次予選免除： 華頂女子

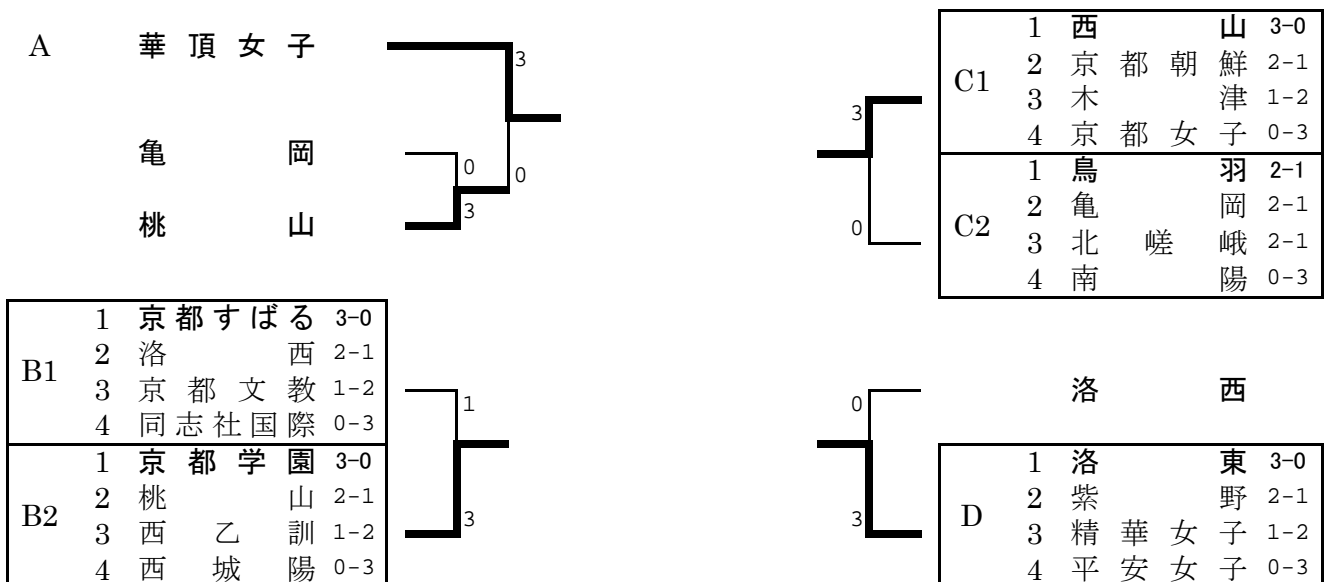

記 録

第64回 京都府高等学校総合体育大会
兼 全国高等学校総合体育大会 市1次予選

2011(H23)年 5月 22日(日)

伏見港体育館

男子 Aブロック 決勝

	東 山	3 対 0	西 城 陽	
1 S	宮 本 幸 典	3	11 - 9 11 - 8 11 - 7 0	藤 沼 望
2 S	片 岡 弘 紀	3	11 - 1 11 - 3 11 - 3 0	清 原 祥 太
3 D	大 島 祐 哉 庄 祐 平	3	11 - 5 11 - 7 11 - 4 0	太 田 輝 藤 沼 望
4 S	田 中 豪		11 - 9 11 - 7 11 - 6 -	太 田 輝
5 S	庄 祐 平		11 - 4 11 - 3 11 - 4 -	植 村 太 貴

男子 Bブロック 決勝

	京 都 学 園	3 対 0	山 城	
1 S	中 嶋 陽 平	3	9 - 11 13 - 11 11 - 9 11 - 9 -	1 阪 上 椋 介
2 S	石 田 卓 朗	3	11 - 7 11 - 8 11 - 6 0	佐々木 翔 太
3 D	中 嶋 陽 平 足立原 宏 樹	3	10 - 12 10 - 12 11 - 9 11 - 7 13 - 11	2 井 上 忠 阪 上 椋 介
4 S	足立原 宏 樹		11 - 6 8 - 11 3 - 11 11 - 9 7 - 11	井 上 忠
5 S	藤 田 早 俊		11 - 8 4 - 11 11 - 5 11 - 6 -	岡 田 直 晃

男子 Cブロック 決勝

	洛 東	3 対 0	京 都 朝 鮮	
1 S	加 藤 拓 也	3	11 - 7 15 - 17 11 - 4 11 - 6 -	1 リヤン キョンジ
2 S	山 口 曜	3	6 - 11 11 - 9 11 - 8 2 - 11 11 - 9	2 リ ウギョン
3 D	安 藤 和 貴 加 藤 拓 也	3	11 - 7 11 - 9 13 - 15 11 - 3 -	1 リヤン キョンジ チャン スンギ
4 S	小 泉 天 志		11 - 5 8 - 11 11 - 8 8 - 11 10 - 12	チ ン サンイル
5 S	安 藤 和 貴		11 - 6 11 - 3 11 - 3 -	チャン スンギ

男子 Dブロック 決勝

	平 安	3 対 0	花 園	
1 S	杉 浦 昇 吾	3	11 - 2 11 - 7 11 - 5 -	0 辻 田 晃 兵
2 S	加 藤 駿	3	11 - 9 5 - 11 11 - 4 11 - 7 -	1 中 村 悠 作
3 D	山 本 明 生 杉 田 光	3	11 - 6 11 - 3 11 - 4 -	0 寺 村 雄 甫 中 村 悠 作
4 S	坂 口 飛 成		11 - 3 11 - 7 11 - 8 -	寺 村 雄 甫
5 S	河原林 大 督		11 - 6 11 - 3 11 - 8 -	岡 本 孝 司

女子 Aブロック 決勝

華頂女子		3 対 0	桃山	
1 S	浜 畑 保菜美	3	11 - 8 11 - 3 11 - 6 - -	0 林 有 梨
2 S	望 月 陽 美	3	11 - 6 11 - 5 11 - 7 - -	0 花 咲 千 尋
3 D	神 山 佳 栄 加 藤 麻 貴 奈	3	11 - 8 10 - 12 11 - 5 11 - 9 -	1 仲 杏 奈 林 有 梨
4 S	小 森 香 菜 子		11 - 7 11 - 9 11 - 9 - -	仲 杏 奈
5 S	岡 本 祐 実		11 - 2 11 - 2 13 - 11 - -	松 田 佳 苗

女子 Bブロック 決勝

京都学園		3 対 1	京都すばる	
1 S	徳 永 幸 乃	3	11 - 6 11 - 5 4 - 11 12 - 10 -	1 西 村 尚 子
2 S	國 分 愛 子	0	6 - 11 7 - 11 10 - 12 - -	3 井之上 愛 理
3 D	徳 永 幸 乃 森 中 春 香	3	15 - 13 12 - 14 13 - 11 11 - 6 -	1 植 田 絵 美 井之上 愛 理
4 S	廣 間 結 香	3	11 - 8 4 - 11 11 - 2 11 - 9 -	1 植 田 絵 美
5 S	森 中 春 香		11 - 4 13 - 11 11 - 5 - -	石 田 彩

女子 Cブロック 決勝

西 山		3 対 0	鳥 羽	
1 S	毎 床 愛 美	3	9 - 11 11 - 1 12 - 10 11 - 7 -	1 西 山 由 真
2 S	中 村 楓	3	9 - 11 11 - 9 12 - 10 11 - 9 -	1 溝 上 彩 音
3 D	毎 床 愛 美 中 塚 真 衣	3	11 - 4 11 - 4 11 - 7 - -	0 西 山 由 真 彌 榮 貴 弓
4 S	中 塚 真 衣		11 - 2 11 - 4 11 - 3 - -	彌 榮 貴 弓
5 S	小 林 風 音		11 - 1 11 - 4 11 - 2 - -	森 田 千 尋

女子 Dブロック 決勝

洛 東		3 対 0	洛 西	
1 S	福 井 香 奈	3	11 - 0 11 - 1 11 - 1 - -	0 俣 野 綾 花
2 S	山 末 千 咲	3	11 - 9 11 - 6 12 - 10 - -	0 倉 本 美 紀
3 D	高 見 文 福 井 香 奈	3	11 - 4 11 - 9 11 - 5 - -	0 倉 本 美 紀 山 崎 志 歩
4 S	芳 森 早 苗		11 - 3 11 - 3 11 - 3 - -	糸 井
5 S	高 見 文		11 - 3 11 - 8 11 - 5 - -	山 崎 志 歩

女子ダブルス

一次予選免除： (華頂) 浜畑・岡本 , 小森・林 , 神山・加藤 , 西尾・中川
 (洛東) 高見・福井 (西山) 中塚・毎床 , 小畑・中村
 (桃山) 仲・林 (洛西) 倉本・山崎

A	1	望月・増田	(華頂女)	2-0
	2	玉井・渡邊	(洛東)	1-1
	3	吉藤・宮林	(京産附)	0-2

I	1	山前・津田	(華頂女)	2-0
	2	畑中・福島	(京学園)	1-1
	3	渡辺・毛戸	(南陽)	0-2

B	1	中井・西川	(木津)	3-0
	2	山本・溝上	(鳥羽)	2-1
	3	中村・岩越	(精華女)	1-2
	4	青木・藤田	(京都女)	0-3

J	1	芳森・杉本	(洛東)	2-0
	2	今中・西村	(すばる)	1-1
	3	市本・中道	(精華女)	0-2
		畑・西垣	(京文教)	棄権

C	1	山口・石垣	(西城陽)	2-0
	2	伊藤・岸野	(京文教)	1-1
	3	西山・横田	(西乙訓)	0-2

K	1	関口・人見	(亀岡)	3-0
	2	西山・彌榮	(鳥羽)	2-1
	3	中島・杉澤	(同国)	1-2
	4	品川・豊田	(京都女)	0-3

D	1	岸田・町田	(西山)	2-0
	2	林・市川	(京都女)	1-1
	3	パク・パク	(京朝鮮)	0-2

L	1	中田・松田	(桃山)	2-0
	2	高瀬・久保	(平安女)	1-1
	3	中西・谷口	(紫野)	0-2

E	1	山末・杉谷	(洛東)	2-0
	2	伊藤・湯浅	(紫野)	1-1
	3	河村・太田	(亀岡)	0-2

M	1	濱上・松田	(北嵯峨)	2-0
	2	園田・青木	(桃山)	1-1
	3	上田・越本	(精華女)	0-2

F	1	植田・井之上	(すばる)	3-0
	2	内川・坂岡	(北稜)	2-1
	3	斉藤・中尾	(京都女)	1-2
	4	森田・岡野	(鳥羽)	0-3

N	1	國分・廣間	(京学園)	3-0
	2	チョン・パク	(京朝鮮)	2-1
	3	畑・桂	(亀岡)	1-2
	4	増地・山本	(木津)	0-3

G	1	花咲・吉田	(桃山)	2-1
	2	下村・小池	(北嵯峨)	2-1
	3	原田・有田	(西乙訓)	2-1
	4	嘉寺・藤田	(精華女)	0-3

O	1	石田・鈴木	(すばる)	3-0
	2	鈴木・古川	(西乙訓)	2-1
	3	藤田・岩里	(南陽)	1-2
	4	豊村・貝原	(京都女)	0-3

H	1	徳永・森中	(京学園)	2-0
	2	大西・大塚	(南陽)	1-1
	3	船橋・西口	(同国)	0-2













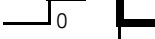
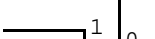

















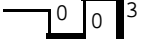
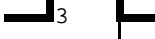

P	1	小林・富江	(西山)	2-0
	2	西田・森村	(東稜)	1-1
	3	姫野・山村	(平安女)	0-2

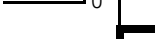
試合はリーグ戦形式で、各リーグ上位2位までが2次予選進出

Gリーグの結果は当該チームの対戦成績による。

女子シングルス [2]

一次予選免除： (洛東) 高見， 福井 (京学園) 徳永 (西山) 中塚

71	毎床	愛美	3	(西山)			山末	千咲	3	(洛東)	106
72	西口	阿里沙	3	(同国)			利川	奈未	1	(紫野)	107
73	山村	麻衣	2	(平安女)			福島	穂貴	1	(京学園)	108
74	貝原	千種	3	(京都女)			岩里	美穂	2	(南陽)	109
75	彌榮	貴弓	2	(鳥羽)			市川	歩	3	(京都女)	110
76	西田	ひかる	2	(東稜)			小畑	依未	3	(西山)	111
77	西川	真実	2	(木津)			北野	真穂	1	(京文教)	112
78	市本	香奈	2	(精華女)			有田	真美	2	(西乙訓)	113
79	山崎	志歩	2	(洛西)			植田	絵美	3	(すばる)	114
80	松田	佳苗	2	(桃山)			山本	京子	3	(鳥羽)	115
81	石田	彩	2	(すばる)			中村	奈都美	3	(精華女)	116
82	畑	有香	2	(京文教)			増地	寿	2	(木津)	117
83	人見	紗帆	2	(亀岡)			園田	しおり	1	(桃山)	118
84	伊藤	友伽	2	(紫野)			坂岡	夏実	3	(北稜)	119
85	宮林	沙慧	2	(京産附)			青木	晶子	2	(京都女)	120
86	井内	恵理奈	1	(洛東)			桂	美沙紀	2	(亀岡)	121
87	土田	菜月	1	(華頂女)			姫野	佑奈	2	(平安女)	122
88	濱上	紗帆	3	(北嵯峨)			松田	美香	3	(北嵯峨)	123
89	前田	望	2	(京都女)			中田	絢子	3	(桃山)	124
90	河村	茉耶	3	(亀岡)			畑中	優里	1	(京学園)	125
91	中村	美咲	1	(京文教)			船橋	英里	3	(同国)	126
92	越本	南	2	(精華女)			パク	キレ	1	(京朝鮮)	127
93	古川	優	3	(西乙訓)			大西	成美	2	(南陽)	128
94	パク	スニ	2	(京朝鮮)			平木	舞子	3	(鳥羽)	129
95	岡	桜子	1	(菟道)			嘉寺	杏佳	1	(精華女)	130
96	國分	愛子	1	(京学園)			富江	彩香	3	(西山)	131
97	林	有梨	2	(桃山)			玉井	詩織	1	(洛東)	132
98	中小路	千晶	2	(立命館)			西垣	麻美	2	(京文教)	133
99	高橋	真希	3	(北稜)			今中	梨恵子	2	(すばる)	134
100	町田	美香	1	(西山)			山口	玲菜	2	(西城陽)	135
101	渡邊	志保	1	(洛東)			本道	果奈	2	(西京)	136
102	高岡	彩華	3	(平安女)			村岡	由美香	1	(京産附)	137
103	山本	実優	1	(すばる)			中尾	真衣	2	(京都女)	138
104	大塚	彩夏	2	(南陽)			横田	成美	1	(西乙訓)	139
105	山前	里穂子	1	(華頂女)			増田	雅世	1	(華頂女)	140

男子ダブルス [1]

一次予選免除： (東山) 大島・庄, 今西・久野

1	前田・三上 (東山)	3	3	3	清野・田中 (東山)	54
2	福田・渡邊 (同志社)	3	0	3	林・高橋 (桃山)	55
3	井波・澤野井 (東稜)	3	0	3	角谷・小町 (洛陽総)	56
4	小島・岩本 (立命館)	0	3	0	原田・酒井 (京成章)	57
5	中井・原園 (嵯峨野)	3	3	0	森・渡邊 (城陽)	58
6	田中・腰前 (南陽)	0	2	3	中川・藤田 (山城)	59
7	河野・原祐 (洛南)	3	3	3	山本・渡部 (京文教)	60
8	山岡・金子 (須知)	0	3	0	北野・山森 (京八幡)	61
9	高山・畑 (花園)	3	3	1	河邊・石原 (京産附)	62
10	遠藤・糸井 (西乙訓)	0	3	3	池田・京藤 (同国)	63
11	江崎・曾束 (菟道)	3	3	0	熊谷・刈米 (紫野)	64
12	山河・小林 (紫野)	0	2	3	新谷・山本 (菟道)	65
13	近藤・服部 (桃山)	3	3	3	村上・仲栄真 (鳥羽)	66
14	リャン・チャン (京朝鮮)	3	3	3	松本・杜若 (明德)	67
15	岡田・頃橋 (山城)	3	0	3	北村・中西 (菟道)	68
16	井上・日下 (木津)	2	3	3	武村・田中 (立命館)	69
17	川畑・島村 (鳥羽)	3	3	3	仁科・松村 (西京)	70
18	山中・天野 (西京)	2	3	0	内田・河村 (南陽)	71
19	岩永・丸山 (北稜)	1	2	3	木村・馬場 (すばる)	72
20	塚本・徳永 (桂)	3	3	3	麻野・中大路 (鴨沂)	73
21	上原・福田 (北嵯峨)	3	3	0	平田・片岡 (亀岡)	74
22	高尾・内藤 (亀岡)	0	3	0	大坪・鉤 (洛南)	75
23	木澤・水野 (西城陽)	3	1	0	前田・門田 (嵯峨野)	76
24	河野・辻本 (すばる)	3	3	0	坂本・玄田 (大谷)	77
25	上原・高橋 (同国)	0	3	3	朝比奈・神守 (西城陽)	78
26	島村・中島 (菟道)	3	1	3	大谷・服部 (京学園)	79
27	河田・藤岡 (洛西)	3	3	3	井上・阪上 (山城)	80
28	喜多・綾井 (平安)	3	3	3	古田・八木 (桂)	81
29	山本・大橋 (京教附)	3	0	3	岩崎・熊尾 (西乙訓)	82
30	東・山口 (京成章)	2	3	3	安田・清水 (北嵯峨)	83
31	田中・国府 (南丹)	0	0	0	林・南出 (木津)	84
32	加藤・内田 (南陽)	3	0	0	小谷・小林 (同志社)	85
33	栗原・中森 (桂)	0	3	3	山口・立花 (洛東)	86
34	パク・リ (京朝鮮)	3	3	3	伊藤・出口 (桃山)	87
35	田中・宮川 (菟道)	3	3	3	矢野・大八木 (京成章)	88
36	上田・宮内 (洛西)	3	0	3	三谷・浅見 (京教附)	89
37	本馬・富田 (南京都)	0	3	3	木下・富村 (洛星)	90
38	井上・奥西 (西城陽)	0	3	1	安田・加藤 (嵯峨野)	91
39	口田・山崎 (京学園)	3	1	0	木下・高橋 (菟道)	92
40	佐々木・小谷 (山城)	3	3	3	小泉・湯浅 (洛東)	93
41	太田・藤沼 (西城陽)	3	3	3	山本・西田 (西城陽)	94
42	西由・平尾 (明德)	3	0	3	堤・西田 (洛南)	95
43	下村・横川 (洛陽工)	3	3	1	山森・上田 (北稜)	96
44	成田・金山 (亀岡)	0	3	3	湯浅・緑谷 (洛西)	97
45	大久保・大野 (すばる)	3	3	0	江本・原田 (南陽)	98
46	冷川・福埜 (城陽)	1	3	3	岡本・辻田 (花園)	99
47	前田・富尾 (京産附)	2	3	0	佐子山・山内 (亀岡)	100
48	澤井・森井 (桃山)	3	3	3	澤・團 (南丹)	101
49	片山・川北 (花園)	3	0	1	徳田・松岡 (東稜)	102
50	田中・細見 (北嵯峨)	3	3	0	権藤・吉田 (同国)	103
51	三宅・吉岡 (洛星)	3	3	3	大石・松木 (すばる)	104
52	小東・深尾 (洛陽総)	1	0	3	中野・宮本 (平安)	105
53	藤田・奥山 (京学園)	3	3	3		

男子ダブルス [2]

一次予選免除： (平安) 山本・杉田， 宮崎・河原林

106	宮本・片岡 (東山)		坂口・丸 (平安)	158
107	中村・山崎 (洛南)		米澤・水田 (嵯峨野)	159
108	廣畑・筒井 (南陽)		久保・藤原 (明德)	160
109	小林・久本 (菟道)		木全・川村 (紫野)	161
110	竹内・立花 (洛西)		岡村・津原 (京教附)	162
111	山添・東野 (立命館)		牧・西村 (鳥羽)	163
112	森・伊藤 (洛星)		安藤・中口 (京成章)	164
113	田村・村田 (亀岡)		山本・畑 (西城陽)	165
114	川合・廣田 (京産附)		猿渡・岡田 (桃山)	166
115	納富・高岡 (北嵯峨)		松扉・磯野 (同志社)	167
116	岡本・中岡 (紫野)		吉村・森 (南陽)	168
117	八幡・古村 (京教附)		中川・坂井 (洛東)	169
118	河合・金山 (西京)		久世・松山 (菟道)	170
119	山口・廣瀬 (桃山)		大前・阪口 (京学園)	171
120	中村・高津 (西乙訓)		栗野・田井中 (洛南)	172
121	泉・辻 (明德)		横町・山本 (桂)	173
122	吉岡・南部 (すばる)		山田・森田 (洛陽工)	174
123	奥西・川原 (西城陽)		河合・澤野 (すばる)	175
124	山口・近藤 (洛陽総)		江口・長谷 (西乙訓)	176
125	齊藤・岡田 (鳥羽)		白波瀬・宮地 (山城)	177
126	宮崎・黒川 (花園)		長村・冬木 (鴨沂)	178
127	岩崎・萬尾 (京成章)		笹部・林 (東稜)	179
128	岸本・細辻 (同志社)		森本・山口 (北嵯峨)	180
129	田中・小林 (南京都)		木村・中嶋 (すばる)	181
130	中川・小西 (同国)		沖山・矢倉 (西城陽)	182
131	安藤・加藤 (洛東)		我妻・杉本 (東山)	183
132	北野・嶋本 (平安)		石田・北岡 (京学園)	184
133	加藤・塩田 (京文教)		若泉・藤田 (桃山)	185
134	今井・菊井 (鴨沂)		麻野・武田 (洛南)	186
135	糸瀬・嶋田 (嵯峨野)		宮下・鈴木 (西城陽)	187
136	岡村・井上 (城陽)		山崎・玉木 (西京)	188
137	黒木・堀田 (洛西)		片岡・中川 (北嵯峨)	189
138	藤井・坂本 (北稜)		北川・村井 (嵯峨野)	190
139	阪田・柳澤 (東稜)		船野・松田 (洛西)	191
140	関本・中山 (南陽)		木田・辻本 (菟道)	192
141	チン・リ (京朝鮮)		後藤・平山 (京産附)	193
142	篠田・五百木 (大谷)		太田・瀬戸根 (桂)	194
143	松田・市村 (紫野)		植由・谷口 (須知)	195
144	清原・植村 (西城陽)		波多野・長光 (同国)	196
145	寺村・中村 (花園)		浅野・古川 (鳥羽)	197
146	中西・石浦 (山城)		森本・川勝 (亀岡)	198
147	中野・山田 (桂)		村山・山内 (花園)	199
148	茶谷・上杉 (京産附)		鶴井・幸田 (京教附)	200
149	上村・小谷 (すばる)		多田・北川 (同志社)	201
150	田尻・磯野 (木津)		服部・柴田 (菟道)	202
151	山下・中出 (同国)		中澤・小波 (南丹)	203
152	柴田・大江 (洛陽工)		立野・山本 (立命館)	204
153	北村・東 (京成章)		藤田・矢野 (京文教)	205
154	宮崎・齊藤 (亀岡)		鈴木・正木 (南陽)	206
155	河原・宮下 (菟道)		小川・稲田 (木津)	207
156	関・橋本 (西城陽)		中口・星野 (城陽)	208
157	足立原・中嶋 (京学園)		辻合・青山 (山城)	209
			杉浦・加藤 (平安)	210

男子シングルス [2]

一次予選免除: (平安) 山本, 杉浦, 宮崎, 坂口 (京学園) 小林

126	中野 凱勝	3	(平安)					河原林 大督	2	(平安)	188
127	村田 裕寛	2	(亀岡)					平田 知也	3	(亀岡)	189
128	小野 匠巳	1	(向陽)					大坪 昂平	2	(洛南)	190
129	西村 勇紀	3	(翔英)					中山 雄登	2	(南陽)	191
130	水口 輝一	2	(北桑田)					宮本 龍弥	1	(南京都)	192
131	湯浅 颯太	3	(洛西)					岩本 貴之	3	(立命館)	193
132	小林 達也	2	(南京都)					高山 雅彰	3	(花園)	194
133	山岡 竜二	3	(須知)					前田 健吾	3	(嵯峨野)	195
134	北村 健太郎	3	(菟道)					高橋 俊也	3	(菟道)	196
135	島村 洗一	2	(鳥羽)					宮下 航	2	(西城陽)	197
136	門田 耕平	3	(嵯峨野)					大石 優太	2	(すばる)	198
137	鶴井 悠人	2	(京教附)					東 慎一郎	3	(京成章)	199
138	中川 一平	3	(同国)					玄田 健	2	(大谷)	200
139	土井 啓	1	(京産附)					坂井 友博	1	(洛東)	201
140	佐々木 翔太	3	(山城)					河田 至弘	3	(洛西)	202
141	近藤 俊輔	3	(桃山)					井上 忠	3	(山城)	203
142	中村 健太郎	2	(西乙訓)					森井 拓哉	1	(桃山)	204
143	田井中 溪志	3	(洛南)					古田 雅己	3	(桂)	205
144	多田 将規	3	(同志社)					山森 敏裕	1	(京八幡)	206
145	山河 稜雅	2	(紫野)					鈴木 健太	3	(北桑田)	207
146	長谷川 稜	3	(朱雀)					小林 遼	3	(同志社)	208
147	腰前 健太	1	(南陽)					上原 拓也	1	(同国)	209
148	酒井 優貴	2	(京成章)					山本 貴大	2	(京文教)	210
149	澤 誠人	2	(南丹)					木下 隆太	3	(洛星)	211
150	山本 裕也	1	(北嵯峨)					井上 直也	3	(西城陽)	212
151	西脇 侑司	1	(京文教)					北野 将史	2	(桂)	213
152	大野 拓夢	2	(すばる)					清水 拓弥	3	(北嵯峨)	214
153	山口 曜	2	(洛東)					北井 拓摩	1	(西乙訓)	215
154	黒川 和樹	2	(花園)					山崎 琢矢	2	(西京)	216
155	沖山 誠	2	(西城陽)					橋本 将博	3	(翔英)	217
156	大前 亮輔	2	(京学園)					藤田 早俊	2	(京学園)	218
157	嶋本 弘悠	1	(平安)					藤沼 望	1	(西城陽)	219
158	中島 拓矢	1	(菟道)					上村 昌司郎	1	(すばる)	220
159	柴田 義之	2	(洛陽工)					澤野井 黛	1	(東稜)	221
160	仲北 大朗	1	(紫野)					富尾 映斗	2	(京産附)	222
161	辻 俊喜	2	(明德)					仲栄真 圭一	3	(鳥羽)	223
162	畑 智大	2	(西城陽)					永田 祐太	2	(明德)	224
163	村山 優貴	3	(花園)					萬尾 昂大	2	(京成章)	225
164	徳田 信之介	1	(東稜)					藤井 直弥	3	(北稜)	226
165	菊井 亮佑	2	(鴨沂)					森本 晋伍	3	(北嵯峨)	227
166	藤川 港人	3	(農芸)					小町 遥平	2	(洛陽総)	228
167	河邊 諒	2	(京産附)					久本 崇人	3	(菟道)	229
168	山口 蓮	3	(洛陽総)					廣畑 敦洋	3	(南陽)	230
169	木村 亮太	2	(すばる)					水田 涼介	2	(嵯峨野)	231
170	安田 莞司	3	(嵯峨野)					高尾 善之	2	(亀岡)	232
171	藤田 真之	2	(山城)					古村 怜大	2	(京教附)	233
172	原田 皓司	2	(南陽)					我妻 一輝	3	(東山)	234
173	江崎 将太	3	(菟道)					田尻 朋輝	3	(木津)	235
174	森 純平	1	(城陽)					鶴子 悟	2	(北桑田)	236
175	片岡 和也	3	(北嵯峨)					林 秀晃	3	(桃山)	237
176	小島 敬太	3	(立命館)					冬木 秀佑	2	(鴨沂)	238
177	南出 有貴	2	(木津)					中野 晶貴	3	(桂)	239
178	津原 蒼太郎	2	(京教附)					中川 友太	2	(山城)	240
179	矢倉 芳彦	2	(西城陽)					パク チャンオ	3	(京朝鮮)	241
180	森本 仰喜	3	(亀岡)					梶山 哲史	2	(農芸)	242
181	横町 啓介	3	(桂)					河野 明広	3	(洛南)	243
182	黒木 巧	1	(洛西)					井上 颯大	1	(城陽)	244
183	北浦 滋	3	(京成章)					大江 卓也	3	(洛陽工)	245
184	廣瀬 慎	2	(桃山)					刈米 哲夫	2	(紫野)	246
185	高橋 凌平	1	(同国)					山崎 雄太	1	(京学園)	247
186	松村 勇輝	3	(西京)					小波 秀一	3	(南丹)	248
187	田中 豪	1	(東山)					加藤 駿	1	(平安)	249

男子シングルス [3]

250	片岡 弘紀	1	(東 山)	3	3	田中 翔	1	(菟 道)	313
251	白波瀬 卓	3	(山 城)	3	0	八木 優	2	(桂)	314
252	松村 正和	2	(北桑田)	1	3	宮内 岳洋	2	(洛 西)	315
253	吉村 将之	2	(南 陽)	0	3	金子 竜也	3	(須 知)	316
254	チャン スンギ	2	(京朝鮮)	3	3	林 高志	1	(京教附)	317
255	小林 純哉	2	(菟 道)	3	0	森 直輝	1	(東 稜)	318
256	川村 恭弘	3	(紫 野)	2	3	山添 祥史	1	(立命館)	319
257	山田 由宇	3	(翔 英)	3	3	吉森 心	3	(向 陽)	320
258	内藤 千秋	2	(亀 岡)	1	3	鉤 拓哉	2	(洛 南)	321
259	平山 朝人	2	(京産附)	3	1	市村 錠	3	(紫 野)	322
260	田村 浩	2	(橘)	0	0	渡邊 頭	1	(同志社)	323
261	中嶋 奎介	2	(すばる)	3	3	口田 裕也	3	(京学園)	324
262	森田 剛史	3	(洛陽工)	0	3	矢野 雅史	3	(京成章)	325
263	吉田 絢	1	(城 陽)	0	2	小林 政太	1	(京産附)	326
264	寺村 雄甫	3	(花 園)	3	3	山口 玄造	3	(桃 山)	327
265	阪田 有矢	1	(東 稜)	3	3	北野 裕樹	2	(京八幡)	328
266	山本 学	2	(鳥 羽)	0	3	中西 拓人	1	(山 城)	329
267	木澤 悠大	2	(西城陽)	3	0	三瓶 慎吾	1	(洛 東)	330
268	上田 智研	1	(北 稜)	0	3	塩田 司	1	(京文教)	331
269	京藤 健太	2	(同 国)	3	2	中大路 友亮	3	(鴨 沂)	332
270	立花 豪	2	(洛 東)	0	3	小川 大輝	2	(木 津)	333
271	斉藤 高明	2	(南京都)	0	2	山内 保幸	2	(花 園)	334
272	河合 巧真	3	(西 京)	3	3	馬場 祐希	2	(すばる)	335
273	坂本 将司	2	(大 谷)	3	3	久保 諒平	2	(明 德)	336
274	岩崎 優郁	2	(京成章)	0	0	筒井 岳英	3	(南 陽)	337
275	嶋田 洋成	3	(嵯峨野)	1	3	朝比奈 亨	3	(西城陽)	338
276	瀬戸根 裕太	3	(桂)	3	3	山下 浩輝	3	(同 国)	339
277	北川 智裕	3	(同志社)	2	3	片岡 晃平	3	(亀 岡)	340
278	服部 滋	2	(桃 山)	3	0	中田 拓弥	1	(翔 英)	341
279	瀧野 由己	1	(鴨 沂)	0	3	藤田 元気	2	(北嵯峨)	342
280	三谷 亮介	2	(京教附)	3	3	北野 翔太	1	(平 安)	343
281	服部 翔	2	(京学園)	3	3	北岡 資史	3	(京学園)	344
282	小谷 優斗	1	(すばる)	0	3	丸谷 篤史	2	(嵯峨野)	345
283	山本 裕之	3	(西城陽)	3	0	福埜 裕	3	(城 陽)	346
284	片山 潤	1	(花 園)	3	0	宮川 修一	1	(菟 道)	347
285	田中 祥伍	3	(南 丹)	0	3	徳永 真也	2	(桂)	348
286	加藤 倅一郎	3	(京文教)	3	1	笹部 貴仁	1	(東 稜)	349
287	稲田 大夏	2	(木 津)	0	3	田中 涼平	2	(南 陽)	350
288	齊藤 大晃	3	(鳥 羽)	3	3	吉岡 大輔	2	(すばる)	351
289	松本 直人	3	(明 徳)	3	3	田中 大幹	2	(南京都)	352
290	松田 信之	1	(紫 野)	0	2	遠藤 熙	2	(西乙訓)	353
291	河原 康太	3	(菟 道)	3	3	風早 康平	3	(農 芸)	354
292	長谷 真太	3	(西乙訓)	0	0	磯野 弘基	2	(木 津)	355
293	久保見 幸	1	(京教附)	3	3	金山 真樹	3	(亀 岡)	356
294	武村 直征	2	(立命館)	2	1	角谷 重治	2	(洛陽総)	357
295	堤 大貴	3	(洛 南)	3	3	牧 篤	2	(鳥 羽)	358
296	真鍋 友佑	3	(朱 雀)	3	3	小泉 天志	3	(洛 東)	359
297	森 洋介	2	(洛 星)	3	3	チン サンイル	3	(京朝鮮)	360
298	中西 一生	3	(菟 道)	0	3	西田 一登	1	(西城陽)	361
299	中口 誠次	3	(城 陽)	1	0	大橋 憲人	2	(京教附)	362
300	深尾 悠司	2	(洛陽総)	3	3	細見 隼斗	2	(北嵯峨)	363
301	安田 隆史	3	(北嵯峨)	3	2	茶谷 明憲	3	(京産附)	364
302	小西 恭平	2	(同 国)	1	3	中村 大	2	(洛 南)	365
303	若泉 雄毅	3	(桃 山)	1	3	堀田 秀斗	1	(洛 西)	366
304	田村 直人	3	(亀 岡)	3	3	弓削 伸宏	3	(北桑田)	367
305	山本 昭夫	3	(西城陽)	3	3	原田 日郎	2	(京成章)	368
306	頃橋 賢也	3	(山 城)	0	3	玉木 雄祐	2	(西 京)	369
307	鈴木 柁裕	2	(南 陽)	1	0	丸山 倫弘	2	(北 稜)	370
308	中井 秀人	2	(嵯峨野)	3	3	岩見 和馬	1	(洛陽工)	371
309	岡本 真治	2	(北桑田)	3	3	柴山 建人	2	(菟 道)	372
310	倉貫 龍	3	(農 芸)	3	0	青山 佑平	2	(山 城)	373
311	川野 和樹	1	(洛 西)	0	3	清野 佳史	1	(東 山)	374
312	喜多 剛士	2	(平 安)	3	3				

男子シングルス [4]

375	宮本 卓門	2	(平安)	3	3	丸 裕一郎	1	(平安)	437
376	辻田 晃兵	2	(花園)	3	0	東 瑞樹	2	(京成章)	438
377	高津 光貴	1	(西乙訓)	0	3	久瀬 衛士	3	(大谷)	439
378	日下 頼人	3	(北桑田)	3	3	斉藤 勝平	3	(亀岡)	440
379	中岡 佑輔	1	(紫野)	1	3	八幡 展輝	2	(京教附)	441
380	正木 俊明	2	(南陽)	1	1	藤原 広暉	2	(明德)	442
381	今井 秋介	3	(鴨沂)	3	3	室谷 翔大	2	(北桑田)	443
382	中澤 佳城	3	(南丹)	1	1	村上 広樹	3	(鳥羽)	444
383	幸田 卓真	2	(京教附)	3	1	仁科 勇輝	3	(西京)	445
384	岡田 敦	3	(桃山)	3	3	廣田 遼平	2	(京産附)	446
385	納富 大輝	2	(北嵯峨)	0	0	團 慎之介	2	(南丹)	447
386	山中 祥生	3	(西京)	3	3	植村 太貴	3	(西城陽)	448
387	矢野 大悟	1	(南京都)	0	1	波多野 惣	3	(同国)	449
388	東野 純也	1	(立命館)	0	3	藤田 健斗	3	(京文教)	450
389	久世 一貴	3	(菟道)	3	3	林 恒興	1	(東稜)	451
390	加藤 拓也	2	(洛東)	3	3	坂本 優一	3	(北稜)	452
391	南部 匠	2	(すばる)	0	3	松山 新之介	3	(菟道)	453
392	松下 亮太	3	(農芸)	0	0	渡邊 貴大	1	(城陽)	454
393	富村 亮超	3	(洛星)	3	3	松田 惇平	2	(洛西)	455
394	船野 将寛	2	(洛西)	3	3	駒井 達哉	3	(朱雀)	456
395	山本 秀憲	3	(桂)	0	2	山口 哲平	3	(北嵯峨)	457
396	糸瀬 邦之	3	(嵯峨野)	0	3	宮地 皓佑	3	(山城)	458
397	池田 奎太	2	(同国)	3	3	内田 亮弥	2	(南陽)	459
398	安藤 亮太朗	3	(京成章)	3	3	立野 航平	3	(立命館)	460
399	橋本 航	1	(西城陽)	3	0	岸本 達也	3	(同志社)	461
400	小谷 涼	3	(同志社)	3	3	河合 勇喜	2	(すばる)	462
401	田中 大暉	2	(翔英)	0	1	原園 友規	2	(嵯峨野)	463
402	上杉 謙輝	3	(京産附)	2	3	岡本 孝司	2	(花園)	464
403	西田 実弘	3	(洛南)	3	0	三宅 諒	1	(洛星)	465
404	石浦 穰二	1	(山城)	0	3	富田 真也	2	(南京都)	466
405	杜若 龍祥	2	(明德)	3	3	岡 倫弘	1	(桃山)	467
406	藤岡 仁史	3	(洛西)	3	3	石田 卓朗	3	(京学園)	468
407	藤井 晶	1	(京産附)	0	3	岡田 直晃	3	(山城)	469
408	高橋 瞭介	2	(北桑田)	3	0	西村 和也	2	(鳥羽)	470
409	北村 高秀	2	(京成章)	0	3	藤田 真史	3	(桃山)	471
410	岡村 勇輝	3	(城陽)	1	3	奥西 悠太	2	(西城陽)	472
411	太田 健斗	3	(桂)	3	3	加藤 亮	2	(南陽)	473
412	川北 啓太	2	(花園)	0	0	石原 大揮	2	(京産附)	474
413	五百木 陸	3	(大谷)	3	1	中森 大樹	2	(桂)	475
414	川勝 大輔	3	(亀岡)	2	3	横川 耕次	3	(洛陽工)	476
415	岡田 敦志	3	(鳥羽)	3	0	リウギョン	1	(京朝鮮)	477
416	川原 洋亮	2	(西城陽)	1	3	栗野 翔太	3	(洛南)	478
417	渡部 亮太郎	1	(京文教)	3	1	山本 敬彦	2	(嵯峨野)	479
418	近藤 慎一郎	2	(洛陽総)	0	3	宮下 基	2	(菟道)	480
419	井上 大輝	2	(木津)	3	0	橋本 和門	2	(北桑田)	481
420	辻合 笙悟	2	(山城)	1	3	吉岡 純也	3	(木津)	482
421	麻野 達矢	3	(洛南)	3	3	長村 弘一	2	(鴨沂)	483
422	北川 峻一	3	(嵯峨野)	3	3	大谷 絢弥	2	(京学園)	484
423	松岡 誠矢	1	(東稜)	0	3	湯淺 飛鳥	3	(洛東)	485
424	田中 辰繁	3	(北嵯峨)	2	0	内田 拓巳	2	(南陽)	486
425	阪村 健太	2	(橘)	3	3	熊谷 賢也	2	(紫野)	487
426	熊尾 悠吾	3	(西乙訓)	3	0	成田 和繁	3	(亀岡)	488
427	河野 将平	3	(すばる)	0	3	高岡 悠史	1	(北嵯峨)	489
428	鈴木 僚	2	(西城陽)	3	1	大八木 章吾	3	(京成章)	490
429	岡崎 一樹	3	(向陽)	0	1	関 翔大	2	(西城陽)	491
430	江本 啓佑	3	(南陽)	3	3	小東 一喜	3	(洛陽総)	492
431	木田 圭亮	3	(菟道)	0	0	谷口 隆則	3	(農芸)	493
432	福田 隼己	1	(同志社)	3	2	山本 倖大	3	(菟道)	494
433	澤井 亮	2	(桃山)	3	3	大久保 諒人	2	(すばる)	495
434	岡村 彰秀	2	(京教附)	0	1	植山 瑞希	3	(須知)	496
435	長光 健二	1	(同国)	3	3	山口 法輝	1	(翔英)	497
436	奥山 剛史	1	(京学園)	3	3	岩崎 一真	3	(西乙訓)	498
						宮本 幸典	1	(東山)	499